

Aladdin

石油ストーブ

(自然通気形開放式石油ストーブ)

取扱説明書

AKP-S285 家庭用

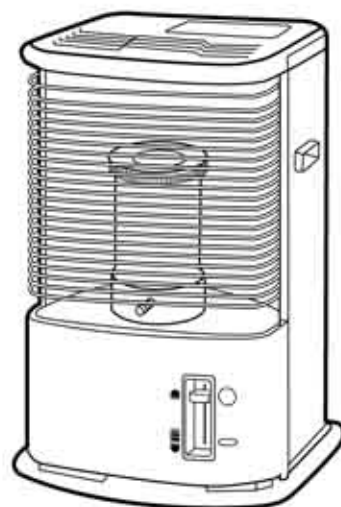

ご注意

初使用時は給油タンクに灯油を入れ、ストーブにセット後、30分以上待ってから点火してください。

ご使用時は必ず新しい灯油を、お使いください。

このたびは石油ストーブをお買い上げいただき、まことにありがとうございました。

■この取扱説明書と保証書をよくお読みの上、正しくお使いください。そのあと保存し、必要なときお読みください。

■裏面保証書の「お買い上げ日・販売店名」などの記入を必ず確かめ、販売店からお受け取りください。

正しく使って上手に節約



目次

	ページ
特に注意していただきたいこと (必ずお守りください)	2~5
各部のなまえとはたらき	6
ご使用前の準備	
● 点火する前の準備と確認	6
● 使用燃料について	6,7
● 給油のしかた	7

使いかた	
● 点火・消火のしかた	8,9
● 炎の調節のしかた	10,11

日常の点検とお手入れのしかた	12,13
定期点検について	13
故障かな?	13
部品交換について	14
保管のしかた	14
仕様	15
お客様の個人情報やお取り扱いについて	15
保証とアフターサービス	15,裏表紙
保証書	裏表紙

お使いになる前に

使いかた

お手入れ・保管

特に注意していただきたいこと 必ずお守りください

お使いになる人や他の人への危害、財産への損害を未然に防止するため、必ずお守りいただくことを、次のように説明しています。

■表示内容を見逃して誤った使い方をしたときに生じる危害や損害の程度を、次の表示で区分し、説明しています。



危険

この表示の欄は、「死亡または重傷などを負う危険が切迫して生じることが想定される」内容です。



警告

この表示の欄は、「死亡または重傷などを負う可能性が想定される」内容です。



注意

この表示の欄は、「傷害を負う可能性または物的損害のみが発生する可能性が想定される」内容です。

■お守りいただく内容の種類を、次の絵表示で区分し、説明しています。



この絵表示は、気をつけていただきたい「注意喚起」内容です。



この絵表示は、必ず実行していただく「指示」内容です。



この絵表示は、してはいけない「禁止」内容です。

危険 (DANGER)

■ガソリン使用禁止

- ガソリンなど揮発性の高い油は、絶対に使用しないでください。火災の原因になります。



KEROSENE ONLY
ガソリン使用禁止

警告 (WARNING)

■換気必要

- 換気せずに使用しつづけないでください。

酸素が不足すると、不完全燃焼し、一酸化炭素などが発生して中毒になるおそれがあります。また乳幼児や呼吸器疾患などのかたは体調不良になるおそれがあります。使用中は必ず1時間に1~2回(1~2分)換気して、新鮮な空気を補給してください。

換気する時は換気扇を使用したり、2ヶ所以上窓を開き風を通せば効率よく換気ができます。

- 窓の凍結、地下室など換気が十分におこなえない場所では使用しないでください。



1時間に1~2回
(1~2分)
換気する



■スプレー缶厳禁

- 殺虫剤などのスプレー缶やカセットこんろ用ボンベなどをストーブの上や前に絶対に放置しないでください。熱でスプレー缶の圧力が上がり、爆発し、危険です。



■寝るとき消火

- 寝るときや外出するときは、必ず消火してください。また人目の届かないところでは、使用しないでください。予想しない事故が発生するおそれがあります。



■給油時消火

- 給油は、必ず消火ボタンを押して、消火してから行ってください。火災の原因になります。



■油漏れ危険

- 口金は正しく、確実に締めてください。
- 口金を斜めに締めたりすると、簡単に口金を外れて、火災の原因になります。
- 口金を下にして、油漏れがないことを確かめてください。



■燃焼筒は正しくセットする

- マッチ、ライターで点火した場合は、燃焼筒のすわりを確認するとともに、マッチ、ライターをストーブ付近や置き台の上におかないでください。火災の原因になります。



■空だき厳禁

- なべ、やかん、フライパンなどは、空だきしないでください。空だきすると火災の原因になります。



⚠ 警告 (WARNING)

■可燃性ガス使用厳禁

- ストーブを使用している部屋で、可燃性ガスが発生するもの（ベンジン、シンナー）やスプレーを使用しないでください。火災や故障の原因になります。



■可燃物近接厳禁

- カーテンや衣類、ふとんや毛布など燃えやすいもののそばなどでは使用しないでください。火災の原因になります。可燃物とは図に示す距離を確保してください。



■衣類の乾燥厳禁

- 衣類などの乾燥には使用しないでください。衣類が落下して火がつき、火災の原因になります。



■風が当たる場所で使わない

- 屋外や部屋の出入口などで使用しないでください。
- 掃除機の排気、エアコンや扇風機の風が当たらないようにしてください。異常燃焼や火災の原因になります。



⚠ 注意 (CAUTION)

■大なべ禁止

- 上面板の外周からはみ出すような大きななべ、鉄板などをのせないでください。内部に熱がこもったり、炎が横にのびたりして異常燃焼のおそれがあります。不安定なやかん、なべ、フライパンなどは使用しないでください。転倒するおそれがあります。



■居室内給油禁止・給油時火気禁止

- 給油は必ず居室外の火の気のないところで行ってください。火災のおそれがあります。



■燃焼中移動禁止

- 燃焼中や消火直後は持ち運ばないでください。やけどのおそれがあります。また、転倒すると、火災の原因になります。



■異常・故障時使用禁止

- 油漏れやにおい、すすの発生、炎の色など異常や故障と思われるときは使用しないでください。事故の原因になります。緊急の場合でもあわてずにしんを下げてください。



■正常燃焼の確認 (☞10ページ)

- しんを下げすぎた状態で使うと、不完全燃焼し、においや一酸化炭素の発生の原因になります。器具を傷めることにもなります。



■やかんやなべなどの使用注意

- やかんやなべなどをのせた場合は振動や接触によってやかんやなべなどの熱湯がこぼれ、やけどのおそれがあります。
- やかんやなべなどをフタの上にはのせないでください。内部に熱がこもりフタが熱くなり、やけどのおそれがあります。
- 水滴が燃焼部や内部にかかるとう異常燃焼や故障の原因になります。



■不良灯油使用禁止

- 変質灯油（持ち越した灯油など）、不純灯油（灯油以外の油・水・ごみが混入した灯油など）を使用しないでください。
- 異常燃焼やしんが下がらなくなるおそれがあります。



■消火ボタンを押しても、消火しないときはしん調節つまみを消火位置まで引き上げる

- 消火を必ず確認してください。しんにタールが付着している場合がほとんどですので、すぐに「しんのお手入れ」をしてください。(☞12.13ページ)



⚠ 注意 (CAUTION)

■部分的な過大炎や赤熱ムラが出たまま使わない

- すす発生や不完全燃焼の原因になります。



■高温部接触禁止

- 燃焼中や消火後しばらくは、燃焼部や高温部（天板やガード）に手などふれないでください。やけどをします。
- 小さいお子様やからだの不自由な方のいる家庭では、特に注意してください。



接触禁止



■ふく射熱に直接長時間あたらさない

- 低温やけどや脱水症状になるおそれがあります。

特にお子様やお年寄りなど、ご自分で操作できない方が使用するときには、周囲の人が十分注意してください



低温やけどについて

- 比較的低い温度(40℃～60℃)でも長時間皮ふの同じ所が熱せられると、熱い、痛いなどの自覚症状がなくても低温やけどのおそれがあります。
- 次のような方は特にご注意ください。
 - ・乳幼児、お年寄り、皮ふの弱い方
 - ・眠気を誘う薬（睡眠薬、かぜ薬など）を服用された方・深酒
 - ・疲労の激しい方

■燃焼筒のガラスが割れたままの使用禁止

- 燃焼筒のガラスが欠けたり、割れて破損したままの状態では、絶対に使用しないでください。異常燃焼したり、すすが発生するおそれがあります。



■持ち運ぶときは消火し給油タンクを抜く

- 傾けないように静かに運んでください。特に階段などでは油漏れのおそれがあります。
- 引っ越し等の運搬時は必ず給油タンクを取り出し、油受皿内の灯油を抜いてください。傾けたり、横倒しの状態で運搬しないでください。



■新旧・異種の乾電池を混ぜて使わない

- ⊕⊖を間違えない。
- ショートさせない。
- 分解、加熱、火への投入をしない。乾電池の破裂や液もれのおそれがあります。



■ストーブをひきずらない

- 床面、畳、じゅうたんなどを傷つけたり、本体底面の塗装がはがれてさびの原因になることがあります。



■消火後約2分間は再点火しない

- 生ガスが発生し、激しいにおいと異常着火をおこします。



■マッチの燃えかすを機器内に落としたり、置台の上に置かない

- ガスライターもストーブの上や前に絶対に放置しないでください。火災の原因になります。



■保管時にしていただくこと

- 長期間使用しないとき、または保管するときは、必ず灯油を抜いて、電池ケースから乾電池を取りはずしてください。傾けたり、横倒しの状態では保管しないでください。火災のおそれがあります。



■純正部品の使用

- しんなどの部品は必ず指定の純正部品を使用してください。予想しない事故が発生するおそれがあります。



⚠ 注意 (CAUTION)

■ほこりの除去

- 置台などのほこりを、ときどき除去してください。
ごみ、ほこりなどがつまと、異常燃焼のおそれがあります。
- 燃焼部周辺や置台など機器のほこりをときどき掃除してください。
ほこりが堆積するとマッチ点火したとき燃え残りがほこりに引火して火災のおそれがあります。



■万一、事故がおこったときはあわてずに消火器で消火する

- 異常燃焼などでストーブから火が出たり、床などに火がついたときはあわてずに、消火器で消してください。



■廃棄するときは灯油を抜く

- ストーブを廃棄処分するときは、必ず給油タンク、油受皿内の灯油を市販の給油ポンプなどで抜き取って、乾電池を取りはずしてください。
灯油や乾電池が入ったまま廃棄するとリサイクルの際に思わぬ事故になるおそれがあります。



■高電圧に注意

- 点火電極は点火時に高電圧を発生させます。電池を取り外した直後、しん調節つまみを押し下げると、高電圧を発生する場合があります。手を触れないでください。感電するおそれがあります。特にお子さまや高齢者の方にご注意ください。
- 点検・手入れ、掃除をする時は必ず乾電池を取り外し、しん調節つまみを押し下げ、放電させてください。



高圧注意

■分解修理・改造の禁止

- 改造して使用しないでください。
- 修理技術者以外の方は絶対に分解、修理は行わないでください。
- 故障、破損したら、使用しないでください。異常燃焼や火災の原因になることがあります。



分解禁止



使用場所について

■可燃物との距離を離す

- ふすまや障子などの可燃物から右記の距離をとらないと火災のおそれがあります。

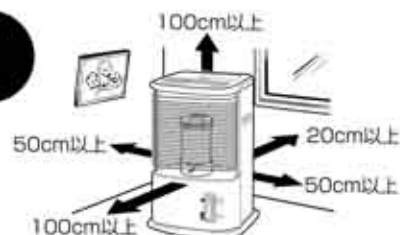

■スプレーや化学薬品を使用する場所で使わない(理・美容院、クリーニング店、メッキ、塗装、脱脂、洗浄工場など)



- フロンガスや塩素系溶剤は有毒なガスの発生により、健康を害することになります。
また、鏡やガラスなどを傷め、金属がさびたり、繊維製品の変色・損傷、器具の故障の原因になることがあります。

■次の場所では使わない



- 水平でない場所、不安定な場所
- 不安定な物を乗せた棚などの下
- 風の当たる場所や部屋の出入口
- 可燃性ガスの発生する場所・たまる場所
- 人のいない場所(温室、飼育室など)
- 高地(標高1000m以上)



火災の原因になることがあります。

- マントルピースなどストーブが囲われる場所
- ほこり、湿気、金属粉の多い場所
- 換気が十分行えない場所



不完全燃焼の原因になることがあります。

- 直射日光が当たる場所や高温になる場所
(例：熱のこもる場所、他の熱源の影響を受ける場所)



給油タンク内の空気が膨張し、灯油があふれ出て、油漏れの原因になることがあります。

お使いになる前に

各部のなまえとはたらき

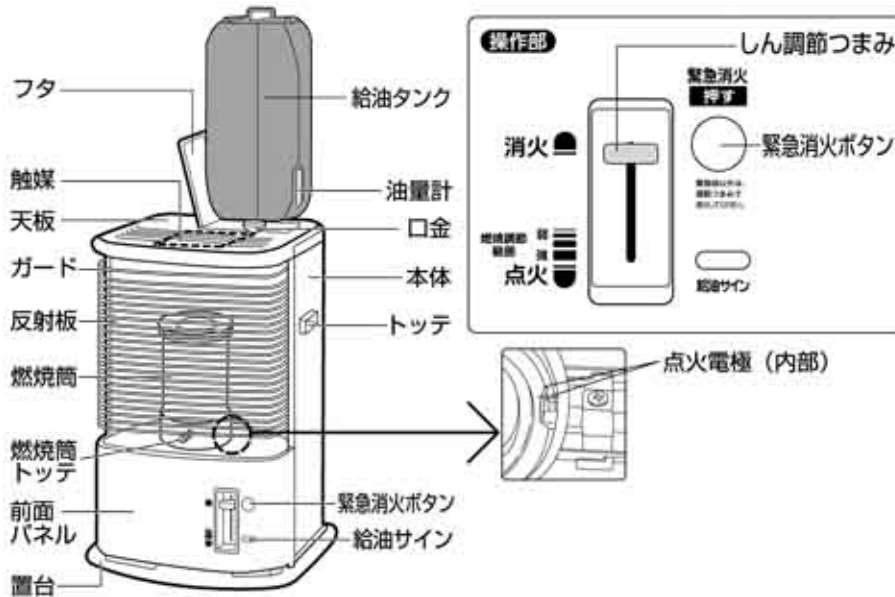

排ガス浄化触媒

排ガス浄化触媒の働きで、CO(一酸化炭素)の発生を軽減します。
 ●使用状況によっては触媒にすすが付着することがあります。正常燃焼を継続することにより徐々に元の状態に戻ります。
 ●触媒は衝撃に弱く、壊れやすいため取扱いは十分にご注意ください。

においとり装置

においとり装置は消火時のにおいを少なくします。
 ●消火時、約2分間音がありますが、においとり装置の作動音で異常ではありません。
 ●ラジオなどを近づけるとにおいとり装置作動時に雑音が入るおそれがあります。
 ●乾電池が消耗すると点火しにくくなり、においとり装置は作動しなくなります。

電子点火装置

●高電圧放電をして、しんに点火します。
 ●乾電池が消耗すると点火しにくくなります。

給油時自動消火装置

●燃焼中に給油タンクを持ち上げると、自動的に消火します。
 ●給油時は消火ボタンを押して消火してから給油タンクを取り出してください。

ご使用前の準備

点火する前の準備と確認

■ストーブを取り出す

●各部の包装部材を全て取り除きます。詳しくは、箱上面の「開こんのしかた」をお読みください。

■燃焼筒を正しくセットする

- ガードを右図のように開いてください。
- 燃焼筒を収めている包装材を取り除き、燃焼筒をセットしてください。
- 燃焼筒トッテを正面に向けてしん外筒の真上からのせ、燃焼筒トッテを2~3回左右に動かしてセットしてください。
- 燃焼筒が傾いていたり、ガタついていると、すすやおいなどが発生する原因となります。

■水平を確認する

- 水平で丈夫な床面に設置する。
- 水平になっていないときは、水平な場所に移す。

■乾電池(単2形 4個)をセットする

- 乾電池は別売です。
- 単2形と同じ種類の新しいものを4個用意してください。
- 電池を取り付けるときは、 \oplus \ominus を正しくセットし、①、②、③、④の順序に \ominus 側からセットしてください。(逆の手順で行くと \ominus 端子が変形するおそれがあります)
- 電池の寿命のめやす(1日5回、5ヵ月間使用の場合)
アルカリ乾電池…約2シーズン マンガン乾電池…約1シーズン
- 種類の異なる乾電池、または新しい乾電池と古い乾電池を組み合わせると、液もれや破裂のおそれがあります。



<ガードのあけ方>

- ①ガードを穴の大きい方向(後側)へ押し
- ②上に持ち上げて下側を外し、そのあと、ガードの上部を下に引いて天板から外す。

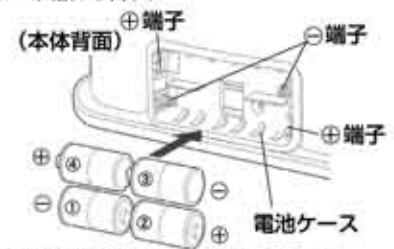

使用燃料について ※燃料は必ず灯油(JIS K2203 1号灯油)を使用してください。

⚠ 危険 (DANGER)



ガソリン使用禁止

ガソリン使用禁止

- ガソリンなど揮発性の高い油は、絶対に使用しないでください。火災の原因になります。

⚠ 注意 (CAUTION)



変質灯油・不純灯油使用禁止

- 変質灯油、不純灯油は絶対に使用しないでください。

■灯油とガソリンの見分けかた

指先に使用燃料をつけ息を吹きかける。
(火の気のない所で行ってください)



灯油はぬれたまま



ガソリンはすぐ乾く

(区別が付きにくいときは、お買い上げの燃料店にお問い合わせください。)

■変質灯油・不純灯油は使わない

変質灯油とは

- 古い灯油(昨シーズンより持ち越した灯油)
- 日光の当たる場所、高温の場所で長期間保管した灯油。

(特に乳白色のポリ容器や容器のふたをあけて保管したものは短期間で変質します。)

極度に変質したものは黄色味がかったり、酸っぱい臭いがします。

不純灯油とは

- 灯油以外の油(てんぷら油や機械油、重油、軽油、ガソリン、シンナー)などがほんのわずかでも混入した灯油。
- 水やごみ、ドラム缶のさびなどが、混入した灯油。
- 灯油水抜剤や助燃剤を添加した灯油。

不良灯油の見分けかた

変質灯油、不純油などの不良灯油の見分けかたは大変難しいですが一つの目安として、2つのコップを用意し、片方には水、もう片方には灯油を入れて背後に白い紙をあてます。

少しでも色がついていれば不良灯油です。紫外線で灯油が劣化した時は、灯油が変色しにくく見分けかたが難しくなります。

ひと夏持ち越した灯油は無色透明でも使用しないでください。

- 水と灯油の区別がつかないなら正常。
- 灯油に少しでも色がついていたら使用しない。



変質灯油、不純灯油を使用すると1~30日でタールが異常にたまり

- 点火不良や消火時にしんが下がらず、火が消えなくなる。
- すすが出たり、激しいにおいがする。
- 燃焼筒の赤熱不足、異常燃焼になる。

水が混入した灯油を使用すると

- 点火不良や燃えなくなり、火が消える。

- しんに水を含み、しんが上らなくなる。
- 給油タンクや油受皿がさびる。

万一、変質灯油、不純灯油を使用したときの処置

- 給油タンク内の油を抜き取る(14ページ)
- 油受皿内の油を抜き取る(14ページ)
- しんのお手入れをする(13ページ)それでも効果のないときはお買い上げの販売店に連絡する。(しんの交換が必要です)

変質灯油、不純灯油が原因でサービスを依頼された場合は、保証期間中でも保証の対象外となります。

灯油の保管は大切に

灯油は火気、雨水、ゴミ、高温及び直射日光を避けた場所に必ず保管してください。

- 灯油は翌シーズンに持ち越さない。シーズン終了前に使いきってください。
- 灯油は直射日光を避け、専用のきれいな容器を使用してください。赤、青などの着色されたポリ容器(灯油用)で保管してください。ポリ容器のふたは確実にしめてください。
- 灯油用として推奨マーク付(日本ポリエチレンプロ製品工業会推奨)のものが市販されていますので、それをご使用ください。
- ドラム缶などで長期間大量に保管しないでください。
- ポリ容器に雨水がかからないように灯油に水が混入し、燃焼不良の原因になります。



給油のしかた

給油の前にポリタンクの中に水が入っていないか確認してください。給油タンクに水が入ると点火不良やしん上下不良、さびの原因になります。

1 給油タンクを取り出し、逆さにし、口金をはずす

口金のはずしかた

- 口金を左にまわす。
- 給油タンクを取り出すときは、こぼれた油はふき取る。
- 口金に砂やごみがついたり、入ったりしないように注意する。(回転が重くなります)
- 給油口・口金のさび、変形、回転不良および破損がないか確認する。(12ページ「給油タンクの点検」)



警告 給油は必ず消火して、火の気のないところでおこなってください。

2 給油する

- 給油タンクを下図のようにして、油量計を見ながら、上限をこえないように給油する。

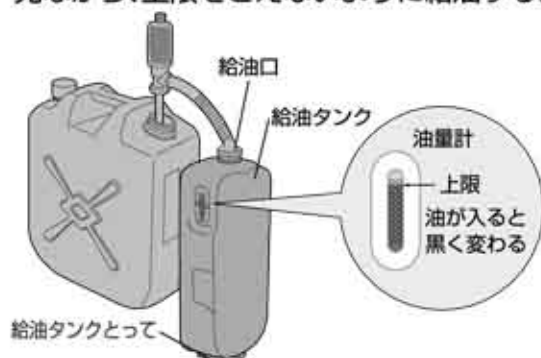

3 「カチッカチツ」と音がするまで口金をしめる

口金のしめかた

- 右図のように斜め上から見てタンクの赤色の線が見えないことを確認してください。
- 口金を右に回し、「カチッ・カチツ」と音がするまで確実にしめてください。
- ※まわせば、「カチッ・カチツ」と何度も音はしますが異常ではありません。
- 必ず火の気のないところで口金を下にして、油漏れがないか確かめる。



給油するときの目安

- 給油の目安を確認する際は、本体正面の位置から確認してください。
- このストーブには給油の目安を示す「給油サイン」がついています。
- 油が少なくなると、給油サインが赤色になります。
- 完全に赤色になってから、約1時間後に油切れになります。

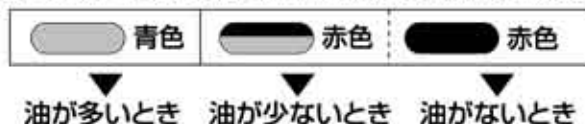

- 「給油サイン」の色が「赤」になりましたら消火して給油してください。
- 給油口周辺が多少黄色くなることはありますが、異常ではありません。

使いかた 点火・消火のしかた

点火

使い始め、しんの手入れ、しんの交換の後は給油後、約30分以上待って点火してください。

■電子点火のしかた



1 しん調節つまみを止まるまで押し下げる

- 1秒後に「ピー」という放電音がした時、しん調節つまみから指をはなしてください。
- はなした後に、自動的に点火します。
- 点火後、多少においがします。
- 点火後約5分間程度は、「ポツポツ」と音のすることがありますが、異常ではありません。
- 点火を確認したら、しん調節つまみから指をはなしてください。
- 点火していない場合は、点火操作をくりかえしてください。



2 燃焼筒のすわりを確認する

- 燃焼筒トツテを持って、左右に2~3回動かし、目印に合わせて正面になるようにセットしてください。
- しん案内筒に正しくすわっているかを確認してください。

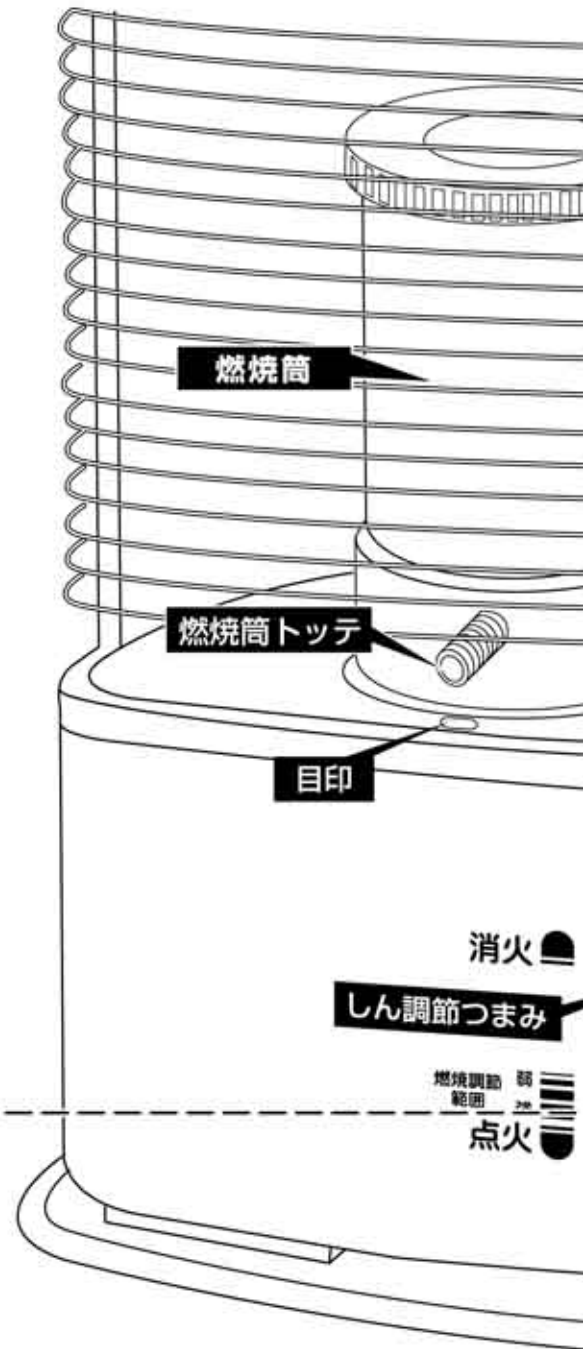

お願い

- 工場での燃焼テストによりしんに灯油が含まれている場合があります。このため、給油前に乾電池を入れて、点火操作を行うと点火することがあります。
- 点火電子音が鳴るだけで点火しない場合は、一度、緊急消火ボタンを押してから、再度点火操作を行ってください。
- 初めてお使いになる時は、点火後、器具に付着しているほこりや油が焼ける臭いや煙が発生する場合がありますが、しばらくお使いいただければなくなります。

■電子点火が使えないときの点火方法

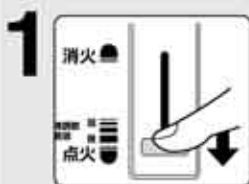

ガードを開くしん調節つまみをゆっくりと止まるまで押し下げ、しんをいっばいに上げる。



マッチまたはライターでしんに点火する

- 燃焼筒トツテを持ち上げ、○印の位置からしんに点火する。



燃焼筒をもどし、ガードを閉める

- 燃焼筒をしん外筒の上に静かにもどす。燃焼筒トツテを左右に2~3回動かし、目印に合わせて正面になるようにセットする。
- しん案内筒に正しくすわっているかを確認する。

通常消火 (臭いひかえめ消火)

1



しん調節つまみをゆっくり引き上げる

- しん調節つまみを「消火位置」までゆっくり止まるまで引き上げて消火します。
(速く上げるとにおいが出やすくなります。)

2

消火を確かめる

- においを少なくするために、3~5分程燃焼 (炎が一部残る) して消火します。消火を確認してください。
- しん調節つまみが「消火位置」にあり、火が消えたことを必ず確認してください。

緊急消火 (緊急の消火の場合)

1



緊急消火ボタンを押す

- このとき急速に消火させるため、においやすすが発生する事があります。

2

消火を確かめる

- しん調節つまみが「消火位置」にあり、火が消えたことを必ず確認してください。
- 消火したときの音が気になるときはしん調節つまみを消火位置まで引き上げて、消火してください。

■ 消火しない (しん調節つまみが「消火位置」に戻らない) とき

- しんの上部にタールが付着し、しん調節つまみが消火位置にもどらないことがあります。

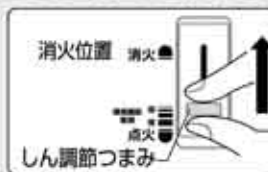

このようなときはしん調節つまみを消火位置まで強く引き上げる

「しんのお手入れ」をする
(P.13ページ)

■ 緊急消火ボタンを押しても、しん調節つまみを上げて、しんが下がらず消火しないとき

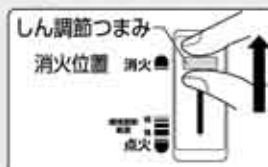

しん調節つまみを強く上に引き上げて、しんを下げてください。



給油タンクを抜きとり空にしたあと、本体にセットしてください。



火が消えるまで燃焼させてください。
(P.13ページ)

このようなときは、お買い求めの販売店または、グリーンウッドお客様相談室へご相談ください。(P.15ページ、裏表紙)

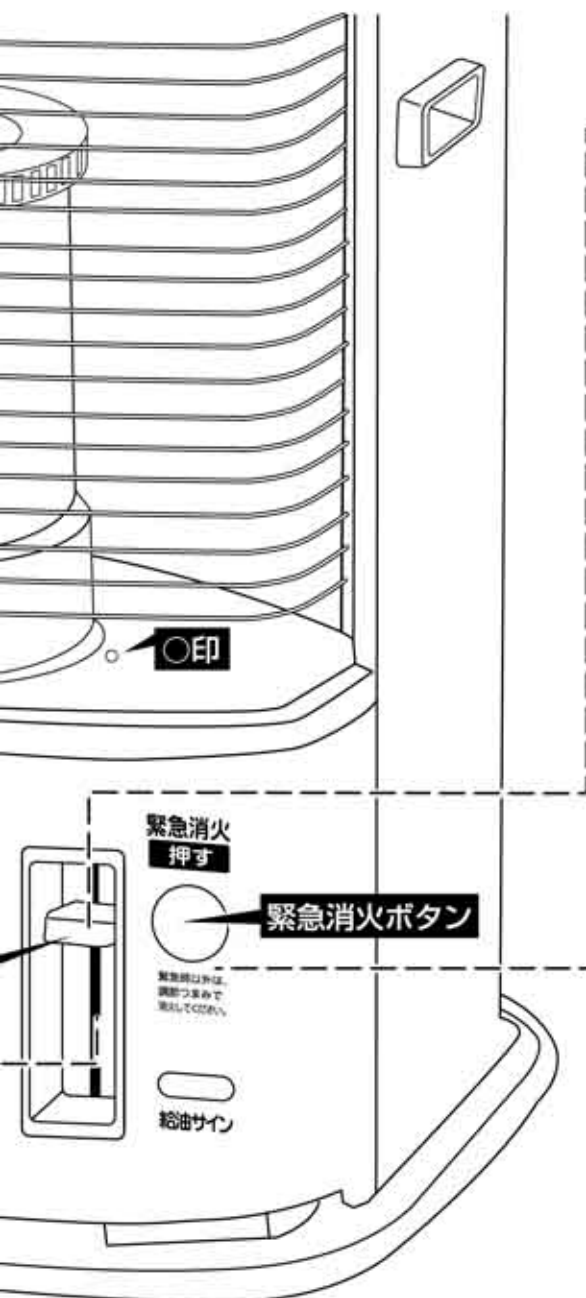

ワンポイントアドバイス

お部屋の保温をしましょう

カーテンを二重にして床までの長さにして暖房すれば、お部屋の熱を逃がさず、暖かさが保てます。

手についた灯油は

サラダ油を少し手につけ、こすりましょう。その後石けんで洗えば、いやなにおいも落とせます。

こぼれた灯油はすぐキレイに

こぼれた灯油の上に洗濯用粉末洗剤をふりかけ、灯油を吸い取ります。あとは、かわいた布でふきとってください。

使いかた 炎の調節のしかた

点火後、必ず炎の調節をしてください。

- 炎の調節は、しん調節つまみでおこないます。
- 部分的な炎の伸びや赤熱ムラがでるときは燃焼筒トッテを左右に「2～3回」動かして炎を安定させてください。
- 燃焼筒を動かしても炎が伸びるときは、しん調節つまみを少し上げて「炎の状態の目安」の範囲で調整してください。

炎を強くするとき

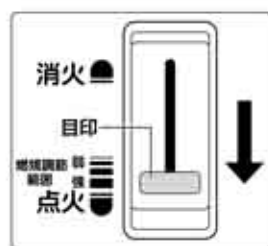

しん調節つまみを「強」方向に動かす

炎を弱くするとき

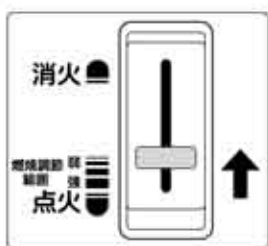

しん調節つまみを「弱」方向に動かす

- しん調節つまみの目印が「弱」位置を越えないように調節する。(操作つまみが自然に止まる位置が下限の目安です)

消火

燃焼調節
範囲

弱

強

点火

この範囲が
燃焼調節できます。

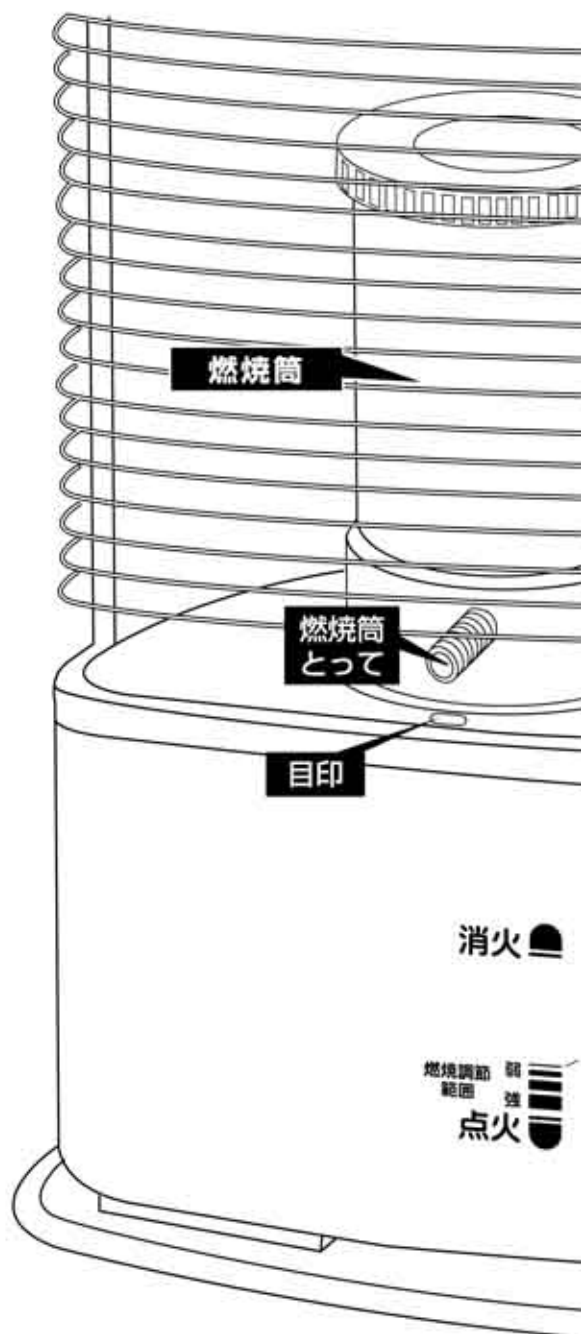

お願い

- 「弱」から「強」に炎を調節するとき、炎を見ながら、ゆっくり行ってください。急激に動かすと、一時的に炎が伸びて、天板から炎が出たり、すすが発生することがあります。
- 炎が大きくなったとき、しん調節つまみを「弱」方向に動かして、炎の状態の目安(☞11ページ)に調節してください。
- 炎の状態の目安を参考に炎を調節してください。
- 室内の温度調節は換気をかねて窓の開閉などで調節してください。

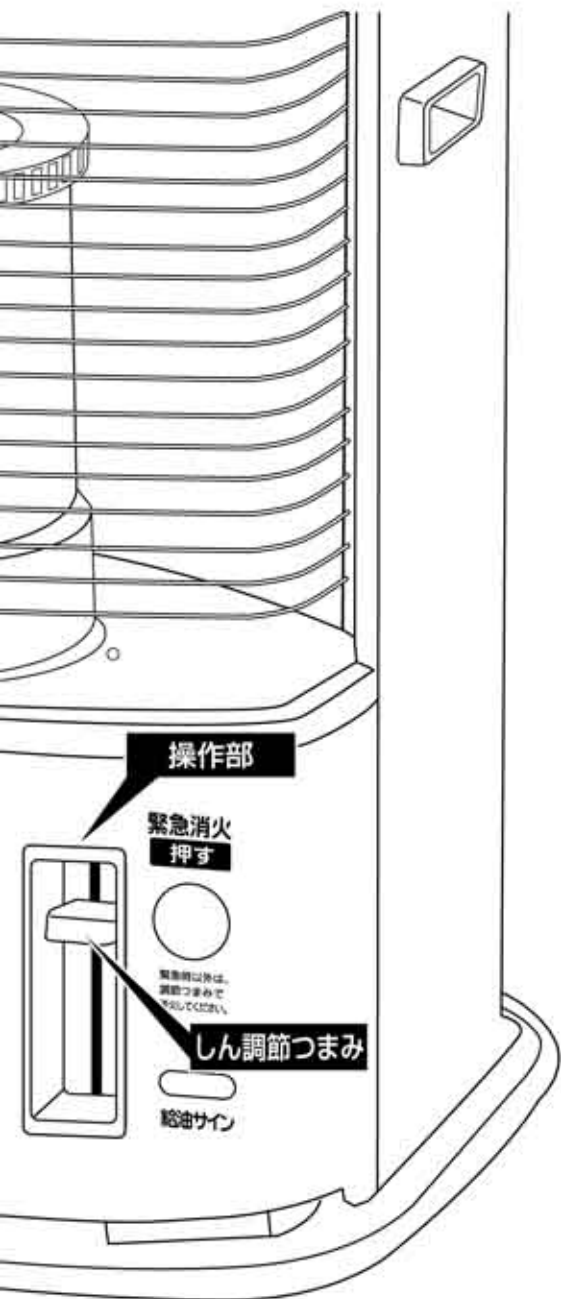

炎の状態の目安

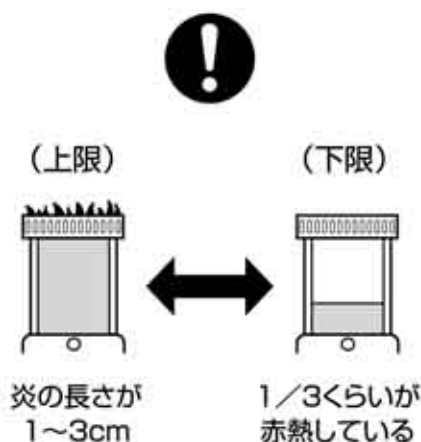

しんの上げすぎ



赤火やすすの原因になり
機器を傷めることにも
なります。

しんの下げすぎ



しんを下げすぎた状態で
使うと、不完全燃焼し、に
おいや一酸化炭素の発生
の原因になります。機器
を傷めることにもなります。

対震自動消火装置

使用中、強い地震や衝撃を受けたときはしんを下げ
自動的に消火します。

- 対震自動消火装置は、JISに定められた100~195
ガルの振動により作動するように調整してあります。
- 地震や衝撃によって作動した場合は、周囲の可燃物、
機器の損傷、油のあふれなど異常がないことを確認
した後、再点火してください。

対震自動消火装置を正しく働かせるために

- しんにタールが付着している場合は対震自動消火装
置が正しく働かないことがあります。

緊急消火ボタンを押して消火したとき、しん調節つま
みが消火位置にもどらないときは、タールが付着し
ていますので必ずしんのお手入れをしてください。
(☞ 13ページ)

使
い
か
た

給油時自動消火装置

燃焼中に、給油タンクを持ち上げると、自動的に消火します。(しん調節つまみが「臭いひかえめ消火位置」
に戻ります) 給油時自動消火装置は、消火した状態(しん調節つまみが「臭いひかえめ消火位置」の状態)
でも働きます。給油タンクをセットすると、自動的に給油時自動消火装置にセットされます。

- 給油タンクが確実に入っていないと、給油時自動消火装置にセットされず、点火できません。
- 燃焼中に、給油時自動消火装置が働いた場合、消火時のにおいが強くなる場合があります。におい
を抑えるため、しん調節つまみで消火させ、しばらくしてから給油タンクを取り出してください。
- 取り出すとき、給油タンクはストーブの天板の上を通過させないでください。灯油がたれると、
火災の原因になります。

日常の点検とお手入れのしかた

お手入れするときは消火し、冷えたことを確かめてから、お手入れしてください。

お手入れの前に必ずお守りください

注意



■高電圧注意

- 点火電極は点火時に高電圧を発生させます。電池を取り外した直後、しん調節つまみを押し下げると、高電圧を発生する場合があります。手を触れないでください。感電するおそれがあります。特にお子さまやお年寄りなどにご注意ください。
- 点検・手入れ、掃除をする時は必ず乾電池を取り外し、しん調節つまみを押し下げ、放電させてください。

使用ごと

点検箇所	点検内容	処置方法
ストーブの周囲	● 可燃物や障害物がないか。	● 周囲を整理・清掃し、可燃物をかたづける。
置台・給油タンク	● 油のたまりがないか。 ● 油漏れ、油のにじみがないか。	● こぼれたり、漏れたり、たまっている油、にじんだ油をふきとる。 ● 油漏れしているときは新しい給油タンクと取り替える。 (お買い上げの販売店にご相談ください)
外観 (本体、反射板、置台など)	● 油やほこりで汚れていないか。	● 乾いたやわらかい布でふく。 (ベンジン、シンナー、クレンザーなどでふかない)
外観(天板)	● 化繊などのほこりが焼きついたり、汚れていないか。	● しめらせたやわらかい布にクレンザーをつけてふく。(天板はホーロー仕上げですので、汚れがとれます)
燃焼筒	● 変形がないか。 ● ガラスに割れやふいても取れない白いくもりがないか。	● 交換する。 (お買い上げの販売店にご相談ください)
給油タンク	● 給油口・口金のさび、変形、および破損がないか。	● さび、変形、および破損があるときは新しい給油タンクと取り替える。 (お買い上げの販売店にご相談ください)
乾電池	● 点火しにくくなったり、点火の「ピー」という放電音が低くなったり、途中でとぎれることがないか。	● 新しい乾電池(単2形4個)に取り替える。

1カ月に1回以上

点検箇所	点検内容	処置方法
燃焼部品(しん外筒、しん案内筒上部など)	● タールやごみが付着していないか。	● 燃焼筒をはずし、⊖ドライバーの先やブラシを使って、燃えかすなどを取り除く。
対震自動消火装置	● 本体を水平にゆすって消火装置が作動し、しん調節つまみが消火位置にもどるか。	● しんのお手入れをしても作動しないときは、お買い上げの販売店にご相談ください。

次のことを必ずお守りください

- 対震自動消火装置を分解・調節しない。
- しんを切ったり、引っぱったりしない。

1シーズンに1~2回

- 置台や前面パネルの下部のほこりを掃除する。
ほこりがたまるとう異常燃焼の原因になることがあります。
- 給油時自動消火装置を点検する。
しん調節つまみを下に止まるまで押し下げて、給油タンクを持ち上げ、作動するか確かめる。

しんのお手入れ（から焼きクリーニング）

- しんのお手入れ中にはにおいが発生しますので、屋外で風が当たらないようにして、行ってください。
- 風が当たる場所で行うと、異常燃焼や火災の原因になりますので、必ず風の当たらない場所で行ってください。

しん先端にタールやカーボンが付着すると、次のような現象がおこります。

- 燃焼筒が赤熱しない。
- においがする。
- しんの上下操作が重くなる。
- 点火しにくくなる。
- 消火時、しん調節つまみがもとまで戻らない。

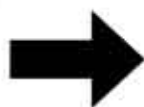

このようなときは次の手順にしたがってしんのお手入れを行ってください。

- 1 給油タンクを空にし、本体にセットする
- 2 点火し、燃焼させる
- 3 燃やしきる
自然に火が消えるまで（約60分）燃やしきる。

お願い

- 1回のしんのお手入れで効果がないときは、給油して約30分間（しんに灯油が十分吸い上げられるまで）放置した後で、上記の手順で再度しんのお手入れを行ってください。しんのお手入れをしても効果がないときは新しいしんと取り替えてください。（P14ページ）
- しんのお手入れ後使用されるときは給油後約30分（しんに灯油が十分吸い上げられるまで）待って点火してください。

注意

- しんの先端をハサミなどで切らないでください。

定期点検について

定期点検のおすすめ（2シーズンに1回）

- 長期間ご使用になりますと機器の点検が必要になります。2シーズンに1回程度、シーズン終了後などにお買い上げの販売店または修理資格者【一般財団法人日本石油燃焼機器保守協会(TEL 03-3499-2928)で行う技術管理講習会修了者（石油機器技術管理士）など】のいる店に点検依頼されることをおすすめします。

故障かな？

修理・サービスを依頼されるまえに

次の表に従ってもう一度お確かめください。直らない場合には、お買い上げの販売店、または当社までお問い合わせください。

原因	現象	点火時			燃焼時			消火時		処置方法	参照ページ	
		点火しにくい	点火しない	火の回りが遅い	燃える	赤いやすが出てる	燃焼筒が赤熱しない	燃焼筒が赤熱する	炎がたよる			炎の調節ができない
燃料	変質灯油、不純灯油が混入している	●	●	●	●	●	●	●	●	●	油を抜き取り、しんを交換し良質の灯油を使用する 抜いた灯油の処分は、灯油をお買い求めになった販売店にご相談ください	14
	ガソリン等、揮発性の油を使用				●		●	●				
しん	上げすぎ				●		●	●			しんを下げて炎を正しい炎の状態にする	10
	下げすぎ			●		●					しんを上げて炎を正しい炎の状態にする	10
	タールが付着している	●	●	●			●	●	●	●	しんのお手入れを行う	13
	灯油が吸い上げられていない	●	●	●			●				使い始め、しんのお手入れ後（から焼きクリーニング後）、しん交換後は約30分待つ	13
	しんが変形・消耗している	●	●	●			●				しんを交換する	14
	乾電池が正しく入っていない、又は消耗している	●									⊕⊖を正しく入れなおす、又は乾電池を交換する	6
	給油タンクが本体に入っていない	●									給油タンクが本体に入れる	7
	燃焼筒が正しくセットされていない				●	●	●				燃焼筒が正しくセットする	8
	燃焼筒部品の変形・破損				●	●	●				新しい部品と交換する	14

部品交換について

しんの取り替え

⚠️注意 ■純正部品の使用

- 「替しん」は必ずJIS適合検査合格品ラベル（右図）のついた純正しん「替しんOS-66」を使用してください。
- ストーブに適合しないしんや、類似品を使用されますと、不完全燃焼や火災の原因になるばかりでなく、ストーブを傷めますので、絶対に使用しないでください。



検査に合格したしんにはこのマークが貼ってあります。
マークの色彩は白地に赤インクで印刷されています。

しんの交換方法は「替しん」についている「燃焼機器用しん 取扱説明書」にしたがってください。

燃焼筒の交換

- 燃焼筒が著しく変形したり、ガラスが破損したときは、お買い上げの販売店にご依頼ください。

お願い

- 交換部品はストーブをお買い上げの販売店で求めください。
ストーブに適合しない部品を使用しますと事故や故障の原因になります。
- 不完全な修理は危険です。お買い上げの販売店または一般財団法人日本石油燃焼機器保守協会で行う技術管理講習会修了者（石油機器技術管理士）などのいる販売店の修理をお受けください。

消耗・劣化しやすい部品

- 使用期間により交換が必要な部品
しん 乾電池 燃焼筒 点火電極
- 変質灯油、不純灯油の使用により劣化しやすい部品
しん

保管のしかた

※灯油の廃棄処分は、灯油をお買い求めになった販売店にご相談ください。

長期間使わないとき

次の要領でお手入れしてください。

- 1 給油タンク・油受皿内の灯油を全部抜き取る
 - 水、ゴミなどを残したまま保管すると、タンク内面のさびや穴あきの原因になったり、しん上下不良の原因になることもあります。
 - 灯油を抜いたあとは、内部をよく乾燥させてください。
- 2 しんのお手入れをして、しんを下げる（12,13ページ）
 - しんの寿命を延ばし、長くご使用いただくためです。
- 3 必ず乾電池を取りはずす
- 4 ストーブの外観を掃除する
 - 天板、本体、下部反射板、置台などを掃除してください。
- 5 保管する
 - 乾燥した場所に水平に保管してください。
 - 傾けたり、横倒しの状態では絶対に保管しないでください。



仕様

※乾電池は別売です。単2形の同じ種類の新しいものを4個用意してください。

型式の呼び	AKP-S285	
種類	しん式・放射形	
点火方式	高圧放電点火(単2乾電池1.5V 4個使用)	
使用燃料	灯油(JIS K2203 1号灯油)	
暖房出力	2.80 kW	
燃料消費量	2.80kW (0.272 L/h)	
油タンク容量	4.4 L	
燃焼継続時間	16.0時間	
標準適室	木造 13.0㎡ (8畳) まで/コンクリート 16.5㎡ (10畳) まで	
しん	種類	普通筒しん
	呼び寸法	内径φ65 mm 厚さ2.5mm
安全装置	対震自動消火装置	
	給油時自動消火装置	
外形寸法	高さ496 mm×幅345 mm×奥行327 mm (置台を含む)	
質量	約7.9kg	

お客様の個人情報のお取り扱いについて

お受けしましたお客様の個人情報は当社個人情報保護方針に基づき適切に管理いたします。

また、お客様の同意がない限り、業務委託をする場合及び法令に基づき必要と判断される場合を除き、第三者への開示は行ないません。

<利用目的>

お受けしました個人情報は、商品・サービスに関わるご相談・お問い合わせ及び修理対応のみを目的として使用させていただきます。尚、この目的のために当社((株)グリーンウッド)及び関係会社で上記個人情報を利用することがあります。

<業務委託の場合>

上記目的の範囲内で対応業務を委託する場合、委託先に対しては当社と同等の個人情報保護を実施させるとともに適切な管理・監督をいたします。

保証とアフターサービス

よくお読みください

■修理を依頼される前に

もう一度「故障かな?」13ページを見ながら点検していただき、それでも異常があるときは、お買上げの販売店に裏表紙の保証書をお示しのうえ、お申し出ください。

■保証について

正常な使用状態で保証期間内に故障した場合には、お買上げの販売店で無料修理いたします。

無料修理期間を経過した後の修理については販売店にご相談ください。修理することにより性能が維持できる場合は有料修理いたします。なお、当社は販売店からの注文により補修用性能部品を販売店に供給しています。

■補修用性能部品の保証期間について

石油ストーブの補修用性能部品の保有期間は製造打切り後、6年です。

- 性能部品とは、製品の機能を維持するために必要な部品です。

この商品は海外では使用できません。(FOR USE IN JAPAN ONLY)

愛情点検 	長年ご使用の石油ストーブの点検を!	●石油ストーブの補修用性能部品の保有期間は製造打切り後、6年です。
	このような症状はありませんか ●油もれがする ●白煙が出たり、強いにおいがする ●運転中、異常な音がある ●その他の異常や故障がある	ご使用中止

※2シーズンに1回程度の定期点検をおすすめします。

ご相談や修理は

●故障修理を依頼されるときは

次の事項をご連絡ください。

- ① 石油ストーブ（自然通気形開放式石油ストーブ）
- ② 型式（AKP-S285）
- ③ 故障の状況
- ④ 製造番号（本体背面のラベルに記入してあります）
- ⑤ お買い上げ年月日
- ⑥ おなまえ、おところ、電話番号

●修理に出すとき、運搬するときは

給油タンク、油受皿の灯油を抜いてください。

●お客様メモ

アフターサービスのご連絡に便利です。

故障・修理の際の連絡先

修理・故障などのアフターサービスについてご不明な点はお買い上げ販売店か、下記へお問い合わせください。

日本エー・アイ・シー株式会社 お客様相談室



0120-88-3090 FAX 0120-88-7055

受付時間：平日 9:00～17:00

（土曜・日曜・祝日・夏期休暇・年末年始を除く）

●お客様メモ アフターサービスのご連絡に便利です

お買い上げ年月日	年	月	日
お買い上げ販売店			
電話 () -			
担 当			

「取扱説明書のダウンロード」「メールでのお問い合わせ」などはホームページをご活用ください。

日本エーアイシー

検索 で検索してください。

www.aladdin-aic.com

販売店様へのご願い

下の保証書に必要事項をご記入のうえ、お客様にお渡しください。

自然通気形開放式石油ストーブ保証書

本書は、本書記載内容で無料修理をさせていただくことをお約束するものです。保証期間中に故障が発生した場合は、製品と本書をご持参、ご提示のうえ、お買い上げの販売店に修理をご依頼ください。お買い上げ年月日、販売店名など記入もれがありますと無効となります。必ずご確認ください、記入のない場合はお買い上げの販売店にお申し出ください。本書は、再発行いたしませんので、たいせつに保管してください。

無料修理規定

1. 取扱説明書・本体注意ラベルなどの注意書にしたがった正常な使用状態で、保証期間内に故障した場合にはお買い上げの販売店が無料修理いたします。ただし、離島およびこれに準ずる遠隔地への出張修理は、出張に要する実費をいただきます。
2. 保証期間内に故障して無料修理を受ける場合は、製品と本書をご持参、ご提示の上、お買い上げの販売店にご依頼ください。
3. ご転居の場合は事前にお買い上げの販売店にお問い合わせください。
4. ご贈答などで本書に記入してあるお買い上げの販売店に修理がご依頼できない場合には、弊社へお問い合わせください。
5. 保証期間内でも、次の場合は有料修理となります。
 - (イ) 使用上の誤り、または不当な修理や改造による故障・損傷。
 - (ロ) お買い上げ後、落された場合などによる故障・損傷。
 - (ハ) 火災・公害および地震・風水害その他天災地変などによる故障・損傷。
 - (ニ) 一般家庭用以外（業務用の長時間使用、車輪、船舶への搭載など）に使用された場合の故障・損傷。
 - (ホ) 本書のご提示がない場合。
 - (ヘ) 本書にお買い上げ年月日・お客様名・販売店名の記入がない場合、または字句を書き換えられた場合。
 - (ト) 消耗部品（しんなど）の取り替えを要する場合。
 - (チ) 灯油（JIS K2203 1号灯油）以外の燃料、または不純燃料の使用による故障・損傷。
 - (リ) 電池の液もれによる故障・損傷。
6. 本書は日本国内においてのみ有効です。Effective only in Japan.
7. 本書は再発行いたしませんので、たいせつに保管してください。

- この保証書は本書に明示した期間・条件のもとにおいて無料修理をお約束するものです。従ってこの保証書によって保証書を発行している者（保証責任者）、及びそれ以外の事業者に対するお客様の法律上の権利を制限するものではありません。保証期間経過後の修理等についてご不明の場合は、お買い上げの販売店にお問い合わせください。
- 保証期間経過後の修理または補修用性能部品の保有期間について、くわしくはアフターサービスの項をご覧ください。

型式の呼び

AKP-S285

保証期間

お買い上げ日

年 月 日より

本体 お買い上げ日から 1年間

お客様

ふりがな

お名前

様

〒

ご住所

TEL

取扱販売店

店名・住所・電話番号

印

日本エー・アイ・シー株式会社

本社 〒675-2462 兵庫県加西市別所町395番地
TEL 0790(44)1025 FAX 0790(44)2191
AKPS285_308★★★