



Aladdin

遠赤グラファイトヒーター

取扱説明書

型式 CAH-1G9B

保証書付

日本国内家庭用
Use only in Japan

お願い

グラファイトヒーターはガラス製品のため、落としたり衝撃を加えないよう充分注意してください。

このたびは、お買上げいただき、まことにありがとうございます。

ご使用前にこの取扱説明書(保証書付)をよくお読みのうえ、ご家族全員で安全に正しくお使いください。

お読みになった後は大切に保管し、必要なときにお役立てください。

特に「安全上のご注意」(1~4ページ)は、ご使用前に必ずお読みください。

保証書は「お買上げ日・販売店名」などの記入を必ず確かめ、販売店からお受け取りください。

- ・この遠赤グラファイトヒーターは一般家庭用です。他の用途でのご使用はしないでください。思わぬ事故の原因となります。
- ・地震・火災など緊急時や異常時には、直ちに電源プラグを抜き、ご使用を中止してください。

もくじ

ページ

ご使用前に

安全上のご注意 1~4

使いかた

各部の名前 5
 ご使用前の準備 6
 使いかた 7
 上手な使いかた 8
 赤外線センサーにつて 9

お手入れ・保証

お手入れのしかた 9~10
 Q&A(よくあるご質問) 11
 収納のしかた 11~12
 仕様 12
 故障かな?と思われるときは 13
 アフターサービスについて 14
 お客様の個人情報のお取り扱いについて 14
 保証書 裏表紙

ご使用前に

使いかた

お手入れ・保証

安全上のご注意

必ずお守りください

お使いになる人や他の人への危害、財産への損害を未然に防止するため、必ずお守りいただくことを、次のように説明しています。

■表示内容を無視して誤った使い方をしたときに生じる危害や損害の程度を、次の表示で区分し、説明しています。



警告

この表示の欄は、「死亡または重傷などを負う可能性が想定される」内容です。



注意

この表示の欄は、「傷害を負う可能性または物的損害のみが発生する可能性が想定される」内容です。

■お守りいただく内容の種類を、次の絵表示で区分し、説明しています。



は、してはいけない
「禁止」の内容です



一般的な禁止



分解禁止



接触禁止



ぬれ手禁止



水ぬれ禁止



水場使用禁止



は、必ず実行していただく
「強制」の内容です



必ず行う



電源プラグを抜く



警告(WARNING)

異常・故障時には、ただちに使用を中止する

そのまま使用すると、火災、感電、けがに至るおそれがあります。

- ◆電源コードや電源プラグが変形・変色・破損している。
- ◆電源コードを動かすと通電したり、しななかったりする。
- ◆通電中に異常な音や振動がする。
- ◆電源プラグ・コード・本体などが異常に熱い。
- ◆こげくさい臭いがする。
- ◆ガードや本体が変形している。



※すぐに電源プラグを抜いて、お買上げの販売店へ点検、修理を依頼してください。

電源コードを乱暴に扱わない



傷つけたり、加工したり、高温部に近づけたり、無理に曲げたり、ねじったり、引っ張ったり、重い物を載せたり、束ねたり、挟み込んだりしない

傷んだまま使用すると、感電 ショート・火災の原因になります。

ぬれた手で、電源プラグの抜きさしはしない



感電やけがをすることがあります。

ぬれ手禁止

警告(WARNING)

電源コードは途中で接続したり、延長コードの使用・タコ足配線をしない



過熱して、火災や感電の原因になります。

改造しない また修理技術者以外の方は、分解したり修理をしない



分解禁止

発火・感電・けがの原因になります。

• 修理はお買上げの店にご相談ください。

電源は、交流100Vを使用する
また電源プラグはコンセントの奥まで確実にさし込む



さし込みが不完全ですと、感電や発熱による火災の原因になります。

燃えやすいものの近くで使用しない



カーテン、ふとんの近くや机の下など、周囲を囲まれた場所で使用しない。火災の原因になります。

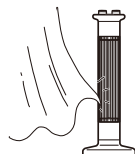

電源プラグのほこりやごみを定期的に取る



湿気などで絶縁不良となり、火災の原因になります。

長時間同じ部位を暖めない



比較的低い温度でも長時間皮ふの同じ場所を暖めていると、低温やけどのおそれがあります。

周囲の人が注意する
やけどのおそれあり

次のような方がお使いの時は、特に注意する

- 乳幼児・皮ふ感覚の弱い方
お年寄り・ご病人
- 自分で操作できない方
深酒をされた方
- 疲労のはげしい方・
ねむけをさそう薬
(睡眠薬・かぜ薬など)
を服用された方



就寝中は使用しない



寝具の近くで使用すると、火災の原因になります。

警告 (WARNING)

電源は定格15A以上のコンセントを単独で使用する



他の器具と併用するとコンセント部が異常発熱して発火し火災に至ることがあります。

異物を入れない

本体の穴やすき間にピンや針金などを入れない。



感電や異常動作して、けがをすることがあります。

電源コードや電源プラグが傷んだり、コンセントのさし込みがゆるいときは使用しない



電源コードや電源プラグが変形・変色・損傷している、電源コードの一部や電源プラグがいつもより熱い、電源コードを動かすと通電したりしなかったりする、またコンセントのさし込み口がゆるいときは使用しない。

- 感電・発火の原因になります。

危険物を置かない

本体の近くにスプレー缶や危険物を置いて使用しない。



- 熱でスプレー缶の圧力が上がり、爆発や火災の原因になります。

注意 (CAUTION)

必ず電源プラグを持って抜く

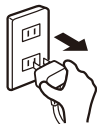

電源コードを引っ張ると破損し、感電やショートして発火することがあります。

とっ手をしっかり持つ



本体を持ち運ぶときは、とっ手と本体上部を支えながら持つ。

- 落下するとけがの原因になります。

衣類などを掛けない



過熱や火災の原因になります。

脚を本体から外した状態で絶対に使用しない



本体が不安定となり、火災の原因になります。

⚠ 注意 (CAUTION)

使用しないときは、電源プラグを抜く



電源プラグを抜く

抜かないと、絶縁劣化による感電や火災の原因になります。

熱に弱い床面にはマットなどを敷く



熱に弱い材質の床面は変色、ヒビ割れ、反り返りなどが発生することがあります。保護のため熱に強いマットなどを敷いて下さい。

高温部に触れない



接触禁止

使用中や使用後しばらくは本体上部・前面、ガードなどの高温部に触れない。

• やけどの原因になります。

水や飲み物などをこぼさない



水ぬれ禁止

万一こぼれたときは、過熱・感電のおそれがありますので、ただちに使用を中止し、販売店の点検を受けてください。

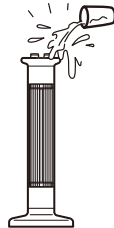

乾燥など他の用途に使用しない



過熱して発火することがあります。可燃物の落下等にはご注意ください。

浴室や屋外で使用しない



感電やショート・発火の原因となります。

ペットの暖房用に使用しない



ペットが本体やコードを傷め、火災の原因となります。

通電中はヒーターを直接見つめない



長時間見つめると、目に悪影響を与えよくありません。

毛足の長い敷物や座ぶとんなどの上で使用しない



本体が不安定となり、火災の原因になります。

お手入れは本体がさめてからまた電源プラグを抜いてから行う



感電ややけどをすることがあります。

各部の名前

正面

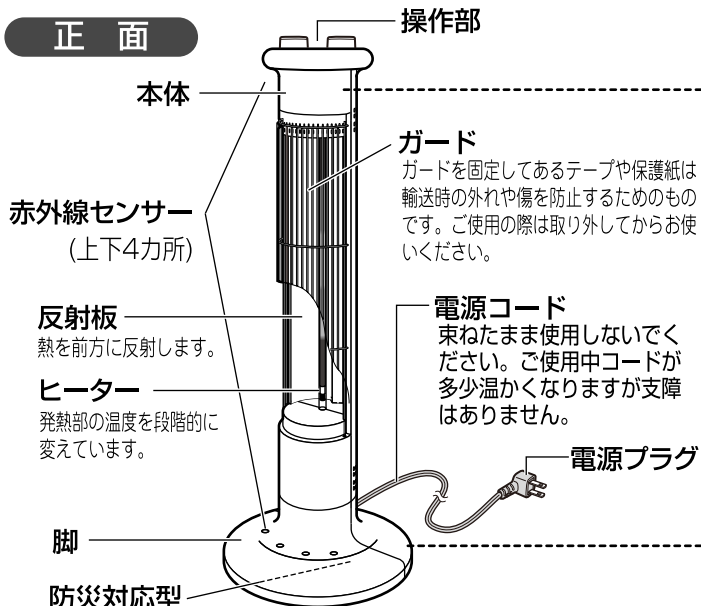

背面



底面

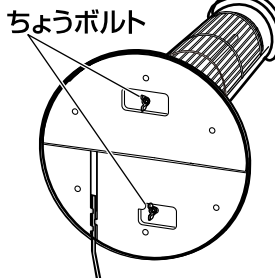

防災対応型

二重安全転倒OFFスイッチ(光センサー式)

(本体の基板内に内蔵)

本体を倒す・傾ける・ゆらすなどすると、運転を停止します。電源「切」→「入」で元に戻ります。

操作部

※表示部は、説明のためすべての文字を表示しています。



・首振りボタン

首振り運転の開始/停止をします。

・チャイルドロック(首振りボタンを3秒押し)

電源「切」の状態、首振りボタンを「ピッ」と音が鳴るまで3秒間長押しすると、表示部に「**CL**」と表示し、チャイルドロック状態(操作ができない状態)になります。解除するときは、再度首振りボタンを「ピッ」と音が鳴るまで3秒間長押しします。

・電源/パワー切換ダイヤル

電源「入」「切」とパワー切換(ワット数調節)を行います。右に回すと電源が入り「900W(最大)」を表示します。左に回すと700W~250Wまで50W刻みで小さくなり、表示部に「OFF」を表示し電源が切れ、しばらくして消灯します。

・表示部

設定されているワット数を表示します。電源「入」の状態…ワット数を表示します。電源「切」の状態…表示が消灯(無表示)します。

ワット数の設定範囲について



※電源「入」の運転開始時は、900W(最大)に設定されています。

・タイマー設定ダイヤル

右、または左に回し、運転が停止するまでの時間を設定/変更します。タイマーは、30分~8時間の範囲で設定できます。

・表示部

運転が停止するまでの時間を表示します。

左に回す 右に回す

タイマー設定



30分 1時間 1時間30分 2時間 8時間(最大)

※タイマーは、30分(0.5H)刻みで切り換わります。

※タイマー設定しない場合は、切り忘れ防止のため運転開始から8時間経過すると自動で電源が切れます。

ご使用前の準備

ご使用前に必ず脚を本体に取り付けてください。
※本体底面に取り付けられているちょうボルト(2本)を
取り外してご使用ください。

1 本体に脚(後)を取り付ける

- ①本体のガード面を下にして、平らな所に置く。
- ②電源コードを手前にし、凸部の上に合わせる。
- ③脚(後)の溝に電源コードを入れ、本体の凸部にセットして、ちょうボルト(1本)を確実に締める。
- ④電源コードを溝にセットする。コードは1カ所ずつ縦にしてさし入れ、横に向けて整えてください。

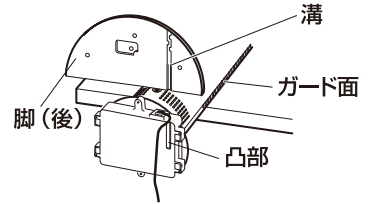
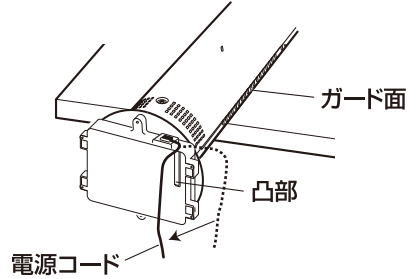
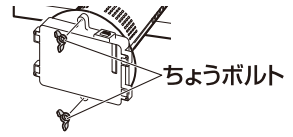
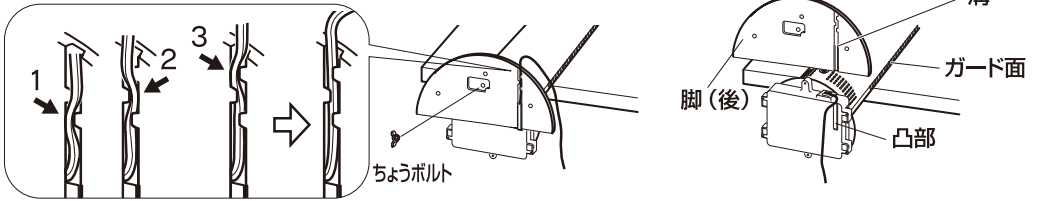

2 本体に脚(前)を取り付ける

- ①脚(後)が取り付けられた本体のガード面を上に向ける。
- ②脚(前)のつまめ(2か所)を脚(後)の溝に合わせてはめ込む。
- ③ちょうボルト(1本)を確実に締める。

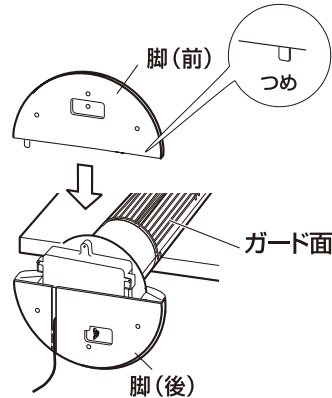

 注意	● 電源コードをはさまない。 (感電やショートして発火の原因)
	● 脚を本体に取り付けられない状態では絶対に使用しない。(火災の原因)
	● 脚を取り付け、取り外し後、本体を落下させたりしない。(けがの原因)

※脚を外したときは、ちょうボルトをなくさないように保管してください。

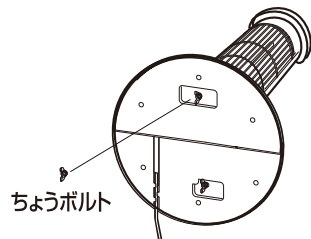

使いかた

<使用場所と取り扱いについて>

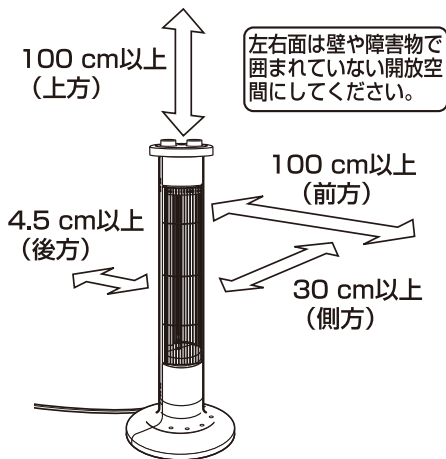

安全上必ず、次のようなところでお使いください。

- 燃えやすいものから離れたところ
前方・上方・100 cm以上
側方…………… 30 cm以上
後方…………… 4.5 cm以上
- 上方から落下物のおそれのないところ

消防法 基準適合

自動首振りをするとき (上から見た図)

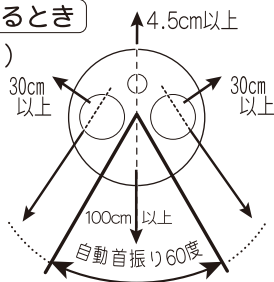

1 安定した平らな床面に置く。

- 不安定な床面に置くと、本体が倒れたりけがをしたりする原因になります。
- 傾斜の大きい床面に置くと、転倒OFFスイッチが働き、通電しない場合があります。

2 電源プラグをさし込む

 警告	• 電源プラグはコンセントの奥まで確実にさし込む。
	• 15A以上のコンセントを単独で使用する。 • コンセントのさし込み口がゆるいときは使用しない。 発火・発煙の原因となります。

電源コンセント
(交流100V)

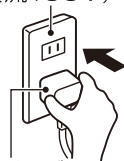

電源プラグ

3 電源 / パワー切換ダイヤルを右に回し電源を入れる。(運転開始時は、900W に設定されています。) 左に回し、好みのワット数に設定する。

電源 / パワー切換ダイヤル

- 250W～900Wの範囲で設定できます。詳しくは、5ページの「ワット数の設定範囲について」をご参照ください。
- 表示部に「OFF」を表示し電源が切れ、しばらくして消灯します。
- ワット数によりヒーターの明るさと暖かさが異なります。



650Wの場合

4 使い終わったら、電源 / パワー切換ダイヤルを左に回して電源を切り、電源プラグを抜く

- 表示部に「OFF」を表示したあと、消灯 (無表示) します。

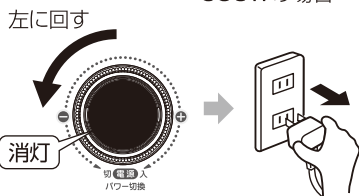

電源 / パワー切換ダイヤル

上手な使いかた

タイマー機能（自動運転停止機能）

お好みの運転状態にしたあと、タイマー設定ダイヤルを右、または左に回し、運転が停止するまでの時間を設定してください。

- タイマーは、30分～8時間の範囲で、30分（0.5H）刻みで設定できます。
- タイマー動作中は、表示部にカウントダウン表示します。
- 設定時間が経過すると、自動で運転を停止します。
- 本製品は、切り忘れ防止のため運転開始から8時間経過すると自動で電源が切れます。

自動首振りの使いかた

首振りボタンを押すと、60度の範囲で自動首振りを行います。（右図参照）

※自動首振り中は、本体を押さえて停止したり、手動首振りをしないでください。

チャイルドロック（首振りボタンを3秒押し）

電源「切」の状態では首振りボタンを3秒間長押しすると、チャイルドロックの状態（操作ができない状態）になります。チャイルドロックは、お子さまなどによる操作や押し間違えを防止します。

- 解除する場合は再度、首振りボタンを3秒間長押ししてください。

※ 電源 / パワー切替ダイヤルでは解除されません。

赤外線センサー

上下のセンサー間の光線を遮ったとき赤外線センサーが働きます。運転を停止し、表示部に「**!!**」を表示します。

電源「切」→「入」で元に戻ります。

- 自動首振り角度の中心位置は、手動首振りによって60度の範囲で変えることができます。

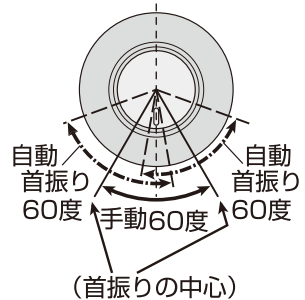

お願い

- 手動首振り角度は可動範囲（60度）以上回さないでください。故障の原因になります。
- 本体を移動するときは、必ず電源を切り、電源プラグを抜いてください。

お知らせ

- **使い初めは十分に換気をする。**
初めてご使用になるときは、煙や塗料のニオイなどが出ることがあります。ご使用にともない出なくなりますが、煙やニオイが出た場合は十分に換気をしてご使用ください。
- 本体の上には、腰かけたり、足を載せたりしないでください。本体が倒れて危険です。
- 使用中にピチピチと音がすることがあります。これは器具が熱で膨張・収縮するため起こるものです。
- 転倒OFFスイッチが内蔵されていますので、本体が倒れたり、傾いたりした場合には通電が止まります。表示部に「**U3**」を表示します。電源「切」→「入」で元に戻ります。
- ラジオやステレオなどを近付けて使用すると雑音が入ることがあります。
- 首振り装置部は、スムーズに回転させるため、あそび（構造上のすきま）があり、若干ぐらつきますが、故障ではありません。あそび分以上回すと故障の原因になります。
- 首振り運転時は首振りの作動音やモーター音が少ししますが異常ではありません。
- 他社製のリモコンを本体に向かって送信すると、ごくまれに赤外線センサーが働く場合があります。
- この商品は一般家庭用です。業務用にはお使いにならないでください。
- 使用中に本体から「ジー」とわずかな音がすることがありますが、これはヒーター出力にともなう制御音のため、異常ではありません。

赤外線センサーについて

この商品には『赤外線センサー』が付いています。
この機能の性質をご理解いただき、安全にご使用ください。

＜設置場所＞ 赤外線センサーの特性として、直射日光など、強い光に反応してセンサーが働き、ヒーターがつかない場合があります。「U1」「U2」表示
赤外線センサーに強い光が当たらないように、本体を配置してください。

＜動作＞センサーの間を約2秒以上遮ったときに赤外線センサーが働き、運転を停止します。
ただし設計上、下記のような設定になっていますので、動作しない場合があります。
（誤動作防止のため、一瞬では停止しません。）

このセンサーは障害物を約2秒間感知した場合に、働く設定になっています。
（センサーの感知状態により最短約0.5秒～約2秒以上となる場合もあります。）
センサーの光線の性質上、透明なものや、白く薄いものには反応しませんので、ご注意ください。

＜反応しない場合＞

- 障害物の遮る時間が約2秒以内の場合。
- センサーを遮らず、薄い物がガードに貼り付いた場合。

＜反応しないもの＞

- 透明なもの(ビニール袋など)
- 白く薄いカーテンレースなど

赤外線センサーは障害物の感知が弱い場合は作動しません。もしもの時に動作する装置ですので燃えやすいものの近くで使用しないでください。

（赤外線センサーが働いた場合は、電源「切」→「入」で元に戻ります。）

お手入れのしかた

お手入れの際は、手袋を着用してください。

⚠ 警告

- お手入れの際は必ず運転を停止し、電源プラグを抜き、本体がさめてから行う。（感電ややけどの原因）
- ガソリン、ベンジン、シンナー、ミガキ粉、灯油、アルコールなどは使用しない。（ひび割れ・感電・引火の原因）
- 本体を水洗いしない。（感電や火災・故障の原因）

1 ガードを外す

① 上へ上げ、本体の下の穴から抜く

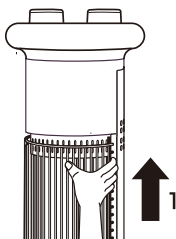

② 下へ下げ、ガードを外す

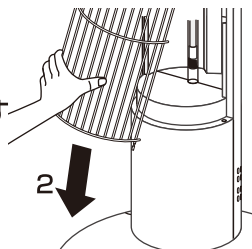

⚠ 注意

- 取付部の先端で本体を傷つけないように注意する。

2 汚れをふき取る

薄めた台所用洗剤（中性）に、タオルなどを浸してしぼり、汚れをふき取ってください。

- ヒーターはふかないでください。ふくと、故障の原因になります。

※化学ぞうきんをご使用の場合は…
化学ぞうきんの注意書に従ってください。

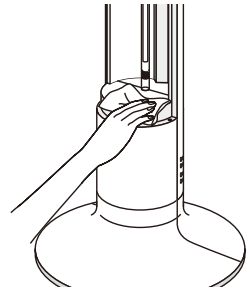

⚠ 注意

- 糸くずなどがついた場合は取り除く。(火災や異臭の原因)
- ヒーターを手で触らない。

3 乾燥させた後、ガードを取り付ける

ガードには上下の区別があります。

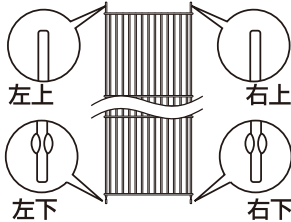

① ガード上を本体上の穴に入れる

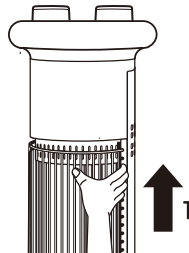

② ガード下を本体下の穴にさし込む

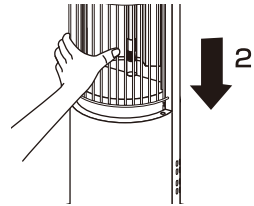

⚠ 注意

- ガードを外したままで、使用しない。(感電や火災、やけどの原因)よく乾燥してから通電する。
- 取付部の先端で本体を傷つけないように注意する。
- ガードの取付部を本体の穴に入れるとき、指をはさまないように注意する。

お願い

- ガードが使用中に外れないように確実に取り付けてください。

赤外線センサー(レンズ部)のお手入れ

- 赤外線センサーのレンズ部のほこりやごみを、ときどき取り除いてください。通常は乾いた柔らかい布で、キズがつかないように軽くふいてください。汚れがひどい場合は薄めた台所用洗剤(中性)に、タオルなどを浸してしぼり、汚れをふき取ってください。

Q & A (よくあるご質問)

Q(質問)	A(回答)
6畳の部屋は暖まりますか？	発熱量は900 Wですので部屋全体の暖房能力はありません。局所採暖器具として好適です。
900W以外に設定すると蛍光灯がちらつくのですが？	900W以外でご使用の時は蛍光灯がちらつくことがあります。他のコンセントにさし込んでみてください。
24時間連続で使用してもよいですか？	連続でご使用していただいてもかまいませんが、切り忘れ防止のため、運転開始から8時間経過すると自動で電源が切れます。そのつど電源を入れ直してください。
引っ越しして周波数の異なる地域でも使えますか？	50 Hz、60 Hz共用となっています。どちらの地域でもそのままご使用できます。
ヒーターの光りかたが均一ではないのですが？	発熱温度を均一にするために、ヒーターの中央にかけて赤熱をさせています。

収納のしかた

- 電源プラグを抜き、本体がさめてから収納してください。
- 本体のお手入れ後、よく乾燥させてから収納してください。

お買上げ時の箱に収納する場合

1 本体の汚れを取る

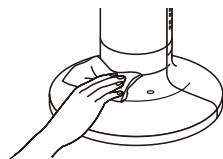

2 脚(前)を本体から外す

- ① ガード面を上にして本体を平らな所に置き、ちょうボルト(1本)を外す
- ② 脚(前)をずらして外す

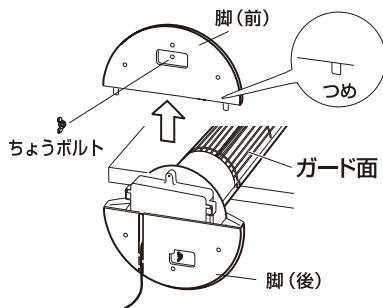

3 脚(後)を本体から外す

- ① ガード面を下にする
- ② ちょうボルト(1本)を外し、電源コードを溝から外す
- ③ 脚(後)をずらして外す
- ④ ちょうボルト(2本)を無くさないように袋などに入れる
- ⑤ 本体をポリ袋に入れ、お買上げ時の箱に収納する

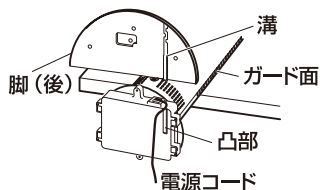
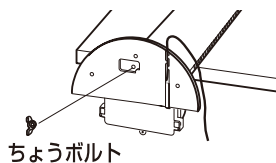

※ 直射日光をさけ、湿気の少ない所に収納してください。

※ ちょうボルトはなくさないよう、本体のネジ穴などに付けておくなどし、大切に保管してください。

脚を取り付けたまま収納する場合

1 本体の汚れを取る

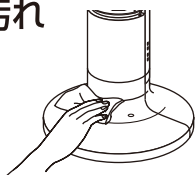

2 ポリ袋を本体にかぶせる

※ 直射日光をさけ、湿気の少ない所に収納してください。



仕様

定 格	AC 100 V 900W 50 - 60Hz
寸 法	高さ 約 88.4cm × 幅 約 30 cm × 奥行 約 30 cm
質 量	約 3.5 kg
発 熱 体	グラファイトヒーター
首 振 り 機 能	自動首振り (モーター) 約 60度 手動首振り 約 60度
安 全 装 置	防災対応型 二重安全転倒OFFスイッチ (光センサー式) 赤外線センサー
コ ー ド	ゴムコード 約 1.8 m
付 属 品	ちょうボルト 2本

※この製品は日本国内家庭用です。電源電圧や電源周波数の異なる海外では使用できません。また、アフターサービスもできません。仕様は改良のため、予告なく変更することがあります。

故障かな？と思われたときは

修理を依頼される前に、この取扱説明書をよくお読みいただき、次の点検をしてください。それでも異常のある場合は、お買上げの販売店まで保証書を添えて、商品をご持参してください。誤った修理は、火災や感電などの危険な事故につながります。ご家庭での分解修理はなさないでください。

こんな場合	点 検	なおしかた
電源プラグが異常に熱くなる	●タコ足配線していませんか？	●定格15A以上のコンセントを単独で使用してください。
	●コンセントの刃受け部がゆるくなっていますと、熱を持ちますので、コンセントをお調べください。	
電源を入れたとき音が鳴って通電しない	●赤外線センサーが働いていませんか？	●障害物を取り除いてください。 ●ガードが確実にセットされているか確認してください。
	●赤外線センサーのレンズが汚れていませんか？	●汚れを取り除いてください。
暖かにならない	●電源プラグがコンセントから抜けていませんか？	●電源プラグを持ってコンセントにしっかりさし込んでください。
	●ブレーカーが切れていませんか？	●ブレーカーを点検してください。
操作できない	●チャイルドロック表示（ [L] ）が表示されていませんか？	●首振りボタンを3秒間長押しして解除してください。

次のような場合には、使用をやめ、お買上げの販売店に点検を依頼してください。

使用前に次の異常があったとき	使用中に次のような状態になったとき
<ul style="list-style-type: none"> ●電源コードの破損。（被覆のすり切れ、ひび割れ） ●本体の破損。 	<ul style="list-style-type: none"> ●操作部や本体に水をかけた。 ●電源プラグや電源コードが手でさわれないほど熱い。（この場合、コンセントの点検も依頼してください） ●電源コードを動かすと、通電したりしなかったりする。 ●取扱説明書どおりに使用しても不審な点がある。

愛情点検

●長年ご使用の遠赤グラフィートヒーターの点検を！



こんな症状はありませんか

- 電源コードや電源プラグが変形・変色・損傷している。
- 電源コードの一部や電源プラグがいつもより熱い。
- 電源コードを動かすと、通電したりしなかったりする。
- 自動首振りが、動いたり止まったりする。
- 本体からこげ臭いニオイがする。
- ガードや本体が変形している。
- 電源「入」の状態にしても、ときどき運転しないときがある。
- その他の異常や故障がある。



ご使用中

このような症状の時は、故障や事故防止のため、電源を切り、コンセントから電源プラグを抜いて必ずお買上げの店に点検をご相談ください。

アフターサービスについて

1. 保証書

- この取扱説明書には保証書がついています。

保証書はお買上げの販売店で「販売店名・お買上げ日」などの記入をお確かめのうえ、内容をよくお読みの後、大切に保管してください。

保証期間：購入日から1年 ただし、ヒーター部分については2年間です。詳しくは保証書をよくお読みください。

2. 修理を依頼される時

- 保証期間中は

保証書の記載内容により、無料修理いたします。

商品に保証書を添えて内部機構をさわらずにお買上げの販売店にご持参ください。なお、修理内容によっては商品交換にて対応させていただく場合があります。

- 保証期間が過ぎているときは

お買上げの販売店にご相談ください。

修理によって機能が維持できる場合は、お客様のご要望により有料修理いたします。

3. 補修用性能部品の保有期間

- 当社は、この遠赤グラファイトヒーターの補修用性能部品を製造打切後、6年保有しています。補修用性能部品とはその製品の機能を維持するために必要な部品です。

4. 点検整備について

- 数年使用されますと、ヒーターユニット内部が汚れ、性能が低下することがあります。

通常のお手入れとは別に点検整備（有料）をおすすめします。点検整備はお買上げの販売店にご依頼ください。

- お客様ご自身での製品の分解は危険ですので、なさらなくてください。

5. アフターサービスについてご不明の場合

- アフターサービスについてご不明の場合には、お買上げの販売店か、保証書に記載の「お客様さま相談室」にお問い合わせください。

6. 修理料金のしくみ

- 修理料金＝技術料＋部品代などで構成されています。

技術料	診断、部品交換、調整、修理完了時の点検などの作業にかかる費用です。技術者の人件費、技術教育費、測定機器などの設備費、一般管理費などが含まれています。
部品代	修理に使用した部品代金です。その他修理に付帯する部材などを含む場合もあります。

お客様の個人情報のお取り扱いについて

お受けしましたお客様の個人情報は当社個人情報保護方針に基づき適切に管理いたします。また、お客様の同意がない限り、業務委託をする場合及び法令に基づき必要と判断される場合を除き、第三者への開示は行ないません。

<利用目的>

お受けしました個人情報は、商品・サービスに関わるご相談・お問い合わせ及び修理対応のみを目的として使用させていただきます。尚、この目的のために当社（日本エー・アイ・シー（株））及び関係会社で上記個人情報を利用することがあります。

<業務委託の場合>

上記目的の範囲内で対応業務を委託する場合、委託先に対しては当社と同等の個人情報保護を実施させるとともに適切な管理・監督をいたします。

販売店様へのお願い

下の保証書に必要な事項をご記入のうえ、お客様にお渡しください。

Aladdin

遠赤グラフィットヒーター 保証書

持込修理

本書は、本書記載内容で無料修理をさせていただくことをお約束するものです。

保証期間中に故障が発生した場合は、製品と本書をご持参、ご提示のうえ、お買上げの販売店に修理をご依頼ください。

お買上げ年月日、販売店名など記入もれがありますと無効となります。必ずご確認ください、記入のない場合はお買上げの販売店にお申し出ください。

本書は、再発行いたしませんので、大切に保管してください。商品をお買上げの販売店やメーカーへ送付した場合の送料等はお客様の負担となります。

無料修理規定

- 取扱説明書・本体注意ラベルなどの注意書にしたがった正常な使用状態で、保証期間内に故障した場合はお買上げの販売店が無料修理いたします。
 - 保証期間内に故障して無料修理を受ける場合は、製品と本書をご持参、ご提示の上、お買上げの販売店にご依頼ください。この商品について出張修理をご希望の場合には、出張に関わる実費を申し受けます。
 - ご転居の場合は事前にお買上げの販売店にお問い合わせください。
 - ご贈答などで本書に記入してあるお買上げの販売店に修理がご依頼できない場合には、弊社へお問い合わせください。
 - 保証期間内でも、次の場合は有料修理となります。
 - (イ) 使用上の誤り、または不当な修理や改造による故障・損傷。
 - (ロ) お買上げ後、落された場合などによる故障・損傷。
 - (ハ) 火災・公害および地震・風水害その他天災地変・塩害・ガス害や異常電圧・指定外の使用電源などによる故障・損傷。
 - (ニ) 一般家庭用以外（業務用の長時間使用、車輛、船舶への搭載など）に使用された場合の故障・損傷。
 - (ホ) 業務用に使用されて生じた故障または損傷。
 - (ヘ) 本書のご提示がない場合。
 - (ト) 本書にお買上げ年月日・お客様名・販売店名の記入がない場合、または字句を書き換えられた場合。
 - 本書は日本国内においてのみ有効です。Effective only in Japan.
 - 本書は再発行いたしませんので、たいせつに保管してください。
- この保証書は本書に明示した期間・条件のもとにおいて無料修理をお約束するものです。従ってこの保証書によって保証書を発行している者（保証責任者）、及びそれ以外の事業者に対するお客様の法律上の権利を制限するものではありません。保証期間経過後の修理等についてご不明の場合は、お買上げの販売店にお問い合わせください。
- 保証期間経過後の修理または補修用性能部品の保有期間について、くわしくはアフターサービスの項をご覧ください。

日本エー・アイ・シー株式会社

品番

CAH-1G9B

保証期間

本体

1年

ヒーター

2年

お買上げ日

年 月 日より

お客様

ふりがな

お名前

様

〒

ご住所

TEL

取扱販売店

店名・住所・電話番号



修理メモ

「取扱説明書のダウンロード」「メールでのお問い合わせ」などはホームページをご活用ください。

aladdin-aic.com

（ **日本エーアイシー** **検索** で検索してください。）

故障・修理の際の連絡先

修理・故障などのアフターサービスについてご不明な点はお買上げの販売店か、右記へお問い合わせください。窓口の内容は予告なく変更させていただく場合がございます。

日本エー・アイ・シー(株)

お客様相談室

フリーダイヤル



0120-88-3090

受付時間：平日9:00～17:00

（土曜・日曜・祝日・夏季休暇・年末年始を除く）

日本エー・アイ・シー株式会社 本社 〒675-2462兵庫県加西市別所町395番地
☎0790(44)1025 FAX0790(44)2191

1903:★