



Aladdin

遠赤グラファイトヒーター

取扱説明書

型式 CAH-G42GC

保証書付

日本国内家庭用
Use only in Japan

お願い

グラファイトヒーターは、ガラス製品のため、落としたり衝撃を加えないよう充分注意してください。

このたびは、お買上げいただき、まことにありがとうございました。

ご使用前にこの取扱説明書(保証書付)をよくお読みのうえ、ご家族全員で安全に正しくお使いください。

お読みになった後は大切に保管し、必要なときにお役立てください。

特に「安全上のご注意」は、ご使用前に必ずお読みください。

保証書は「お買上げ日・販売店名」などの記入を必ず確かめ、販売店からお受け取りください。

- この遠赤グラファイトヒーターは一般家庭用です。他の用途でのご使用はしないでください。思わぬ事故の原因となります。
- 地震・火災など緊急時や異常時には、直ちに電源プラグを抜き、ご使用を中止してください。

仕様

定 格	AC100V 400W 50-60Hz
寸 法	高さ 約54.8 cm 幅 約19 cm 奥行 約19 cm
質 量	約1.6kg
発 熱 体	グラファイトヒーター
安全装置	防災対応型 二重安全転倒OFFスイッチ (ボール式)
コ ー ド	ゴムコード 約2.3m

※仕様は改良のため、予告なく変更することがあります。

	<p>長時間同じ部位を暖めない 比較的低い温度でも長時間皮ふの同じ場所を暖めていると、低温やけどのおそれがあります。</p> 	<p>電源コードは途中で接続したり、延長コードの使用・タコ足配線をしてはいけない</p> <p>過熱して、火災や感電の原因になります。</p> 	<p>危険物を置かない 本体の近くにスプレー缶や危険物を置いて使用しない。 熱でスプレー缶内の圧力が上がり、爆発や火災の原因となります。</p> 
	<p>コードをたばねて通電しない コードが過熱し、火災・感電の原因となります。</p> 	<p>就寝中は使用しない 寝具などが触れると火災の原因となります。</p> 	<p>異物を入れない 本体の穴やすき間にピンや針金などを入れない。 感電や異常動作してけがをすることがあります。</p> 
	<p>改造しない。また、修理技術者以外の人は、分解したり修理をしてはいけない 火災・感電・けがの原因となります。修理はお買上げの販売店または当社の「お客さま相談室」にご相談ください。</p> 		<p>ぬれた手で電源プラグを抜きさししない 感電やけがをすることがあります。</p> 
	<p>外出時は電源プラグを抜く、組立や収納時は電源プラグをコンセントに差し込まない 絶縁劣化による感電・漏電火災けがの原因となります。</p> 		<p>タオル・衣類などをかけない 過熱や火災の原因となります。</p> 

⚠ 注 意

	<p>必ず電源プラグを持って抜く 感電やショートして発火することがあります。</p> <p>お手入れは本体がさめてから また、電源プラグを抜いてから行う 感電ややけどの原因となります。</p> <p>移動や持ち運びのときは注意する 本体を移動する際は、取っ手を持って移動する。使用後しばらくは本体上部・前面・ガード・サークルガードなどの高温部に触れない。</p> <p>使用しないときは、電源プラグを抜く けがややけど、絶縁劣化による感電・漏電火災の原因となります。</p> <p>ベースを本体から外した状態で絶対に使用しない 本体が不安定となり、火災の原因となります。</p> <p>乾燥など他の用途に使用しない 過熱して発火することがあります。</p> <p>衣類などを掛けない 過熱や火災の原因となります。</p>
--	--

	<p>長時間同じ部位を暖めない 比較的低い温度でも長時間皮ふの同じ場所を暖めていると、低温やけどのおそれがあります。</p> 	<p>電源コードは途中で接続したり、延長コードの使用・タコ足配線をしてはいけない</p> <p>過熱して、火災や感電の原因になります。</p> 	<p>危険物を置かない 本体の近くにスプレー缶や危険物を置いて使用しない。</p> <p>熱でスプレー缶内の圧力が上がり、爆発や火災の原因となります。</p> 
	<p>コードをたばねて通電しない</p> <p>コードが過熱し、火災・感電の原因となります。</p> 	<p>就寝中は使用しない</p> <p>寝具などが触れると火災の原因となります。</p> 	<p>異物を入れない 本体の穴やすき間にピンや針金などを入れない。</p> <p>感電や異常動作してけがをすることがあります。</p> 
	<p>改造しない。また、修理技術者以外の人は、分解したり修理をしてはいけない</p> <p>火災・感電・けがの原因となります。修理はお買上げの販売店または当社の「お客さま相談室」にご相談ください。</p> 		<p>ぬれた手で電源プラグを抜きさししない</p> <p>感電やけがをすることがあります。</p> 
	<p>外出時は電源プラグを抜く、組立や収納時は電源プラグをコンセントに差し込まない</p> <p>絶縁劣化による感電・漏電火災けがの原因となります。</p> 		<p>タオル・衣類などをかけない</p> <p>過熱や火災の原因となります。</p> 

⚠ 注 意

	<p>必ず電源プラグを持って抜く 感電やショートして発火することがあります。</p> <p>お手入れは本体がさめてから また、電源プラグを抜いてから行う 感電ややけどの原因となります。</p> <p>移動や持ち運びのときは注意する 本体を移動する際は、取っ手を持って移動する。使用後しばらくは本体上部・前面・ガード・サークルガードなどの高温部に触れない。</p> <p>使用しないときは、電源プラグを抜く けがややけど、絶縁劣化による感電・漏電火災の原因となります。</p> <p>ベースを本体から外した状態で絶対に使用しない 本体が不安定となり、火災の原因となります。</p> <p>乾燥など他の用途に使用しない 過熱して発火することがあります。</p> <p>衣類などを掛けない 過熱や火災の原因となります。</p>
--	--

⊘	ペットの暖房用に使用しない ペットが本体やコードを傷め、火災の原因となります。
	毛足の長い敷物や座ぶとんなどの上で使用しない 本体が不安定となり、火災の原因となります。
	通電中はヒーターを直接見つめない ヒーターを長時間見つめると、目に悪影響を与えよくありません。
⊘	高温部に触れない 使用中や使用後しばらくは本体上部・前面・ガード・サークルガードなどの高温部に触れない。 やけどの原因となります。
⊘	浴室や屋外で使用しない 感電やショート・発火の原因となります。
⊘	水や飲み物などをこぼさない 万一こぼれたときは、過熱・感電のおそれがありますので ただちに使用を中止し、販売店の点検を受けてください。

各部のなまえ

本体操作部

電源つまみ

※ヒーターW数の
切り換えをします。

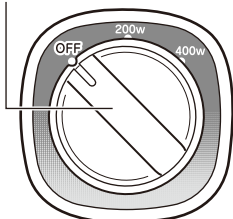

電源つまみ (つまみキャップ付)

*つまみキャップは取らないで
ください。

取っ手

お願い

※取っ手に無理な力を加えたり、
乱暴に取り扱わないでください。
※変形したり、損傷して、折れるお
それがあります。

正面

背面

サークルガード 脱着式

ガード 脱着式

反射板

ヒーター

電源プラグ

防災対応型

二重安全転倒 OFF

スイッチ(ボール式)内蔵

本体が倒れたり、傾くと
通電を停止します。

ベース

電源コード

※電源コードは、たばねて使用しないでく
ださい。過熱して、火災や感電の原因と
なります。

使いかた

使用場所と取り扱いについて

- 下図のように周囲から離して使用してください。
- 洗濯物の下で使用しないでください。また本体の上に洗濯物などをのせないでください。
- 倒したり、落したり、強い衝撃を加えないでください。
- 本体の上に乗ったり、もたれたりしないでください。
- 使用中や使用後しばらくは、本体上部・前面・ヒーターや反射板・ガード・サークルガードが高温になっていますので、やけどに注意してください。
- 熱に弱い材質の床面は変色、ヒビ割れ、そり返りなどが発生することがあります。また、ほこりやたばこの煙などで変色することもあります。保護のため熱に強いマットなどを敷いてください。

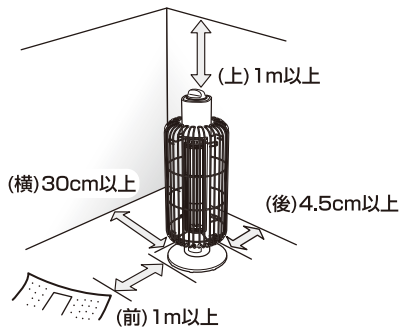

【消防法 基準適合】

消防法で周囲から離す距離が決められています。

他の機器との併用について

- ロボット掃除機をご使用の方へ 電気ストーブご使用の際は、ロボット掃除機の電源を切るようにしてください。本体が転倒したり、火災事故につながります。
- 本体の近くにファン(扇風機)など、他の機器を置いて併用しないでください。火災事故につながります。

本製品は、お部屋全体を暖めるものではありません。局所採暖器具としてご利用ください。

使い初めは十分に換気をしてください。

初めてのご使用の際、煙やニオイが出ることがあります。ご使用にともない出なくなりますが、煙やニオイが出た場合は十分に換気をしてご使用ください。

1 本機を平らな場所に置く。

- 本体のそばに紙、布等燃えやすいものがないことを確認してください。



注意

- 必ず壁から30cm以上離して設置する。
- ヒーター部の正面1m以内には物を置かない。

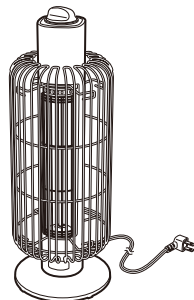

2 電源プラグをコンセントにさし込む。

電源コンセント
(交流100V)

警告

- 電源プラグはコンセントの奥まで確実にさし込む。
- 15A以上のコンセントを単独で使用する。
- コンセントのさし込み口がゆるいときは使用しない。
発火・発煙の原因となります。



3 電源つまみをお好みの位置に合わせる。

- 「200W」と「400W」ではヒータの明るさと暖かさが異なります。

注意

- 電源つまみは中途半端な位置で止めない。
- 使用中や使用後しばらくは、本体上部・前面・ガード・サークルガードなどの高温部に触れない。

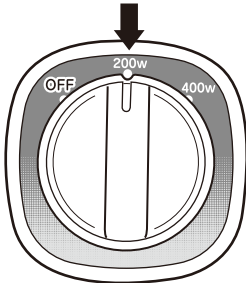

「200W」の場合

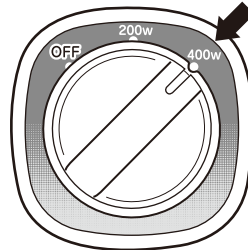

「400W」の場合

4 使用後は電源つまみを左に回して「OFF」にする。

- 運転を停止します。

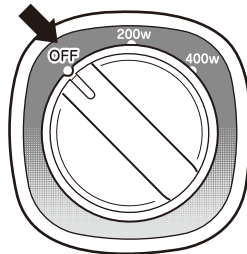

「OFF」に合わせる

5 電源プラグを抜く。

- 外出時や使用しないときは、電源プラグをコンセントから抜いてください。

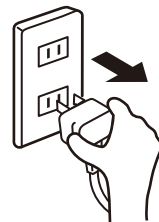

知っておいていただきたいこと

防災対応型 二重安全転倒OFFスイッチについて

- 本体を揺らしたり、振動を加えると、内部でカチカチと音がし、一時的に通電しないことがあります。
これは、転倒OFFスイッチが働いたもので、異常ではありません。
- 壁などに立て掛けたり、傾斜の大きい床面で使用しないでください。
必ず、水平な場所でご使用ください。



防滴仕様について

- 本体底面に穴があります。これは防滴仕様による水抜き専用の穴で、加工不良や異常ではありません。

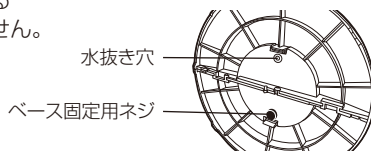

サーモスタットについて

- 本体が異常温度になると、電源が自動的にオフになります。本体が冷えると通電しますが、安全のため、以下の手順に従って操作してください。

1. 電源つまみを左に回して「OFF」にします。
2. そのままの状態 で置き、本体表面が完全に冷えたことを確認します。
3. 電源つまみを右に回して通電し、通常通りに操作します。

- 本体が通常の温度に冷えるまで、本体は作動しません。

ニオイについて

- **使い初めは十分に換気をする。**
初めてご使用になるときは、煙や塗料のニオイなどが出ることがあります。
ご使用にともない出なくなりますが、煙やニオイが出た場合は十分に換気をしてご使用ください。
- また、次シーズンに初めて使用になるときもニオイがすることがあります。
(ヒーターに付着したホコリなどがこげるためです。)

音について

- 通電開始時や通電終了後、しばらく本体より音が出ることがありますが、これは本体の温度膨張および収縮による音で故障ではありません。
- 通電中「ジー」と音がすることがあります。
これはヒーターが熱によりわずかに振動する音で、故障ではありません。
- 本体をゆらしたり、持ち運ぶときなどに「カタカタ」と音がすることがあります。これはヒーター取り付け部のあそび（構造上のすきま）によりヒーターが動くためで、故障ではありません。
- この商品は一般家庭用品です。業務用にはお使いにならないでください。

お手入れと保管のしかた

お手入れ お手入れの際は、手袋を着用して下さい。

必ずお守りください

- 電源つまみを「OFF」にし、電源プラグを抜き、本体が冷めてからお手入れをしてください。
- ベンジン・シンナー・アルコール・みがき粉などは使わないでください。変色や故障の原因になります。



① ガードストッパーのフックを外す

ガードストッパー右側のフック（上下2カ所）を外す。

※フックを取り外すときは、サークルガードの前と後を軽く指でつまむと、取り外しやすくなります。

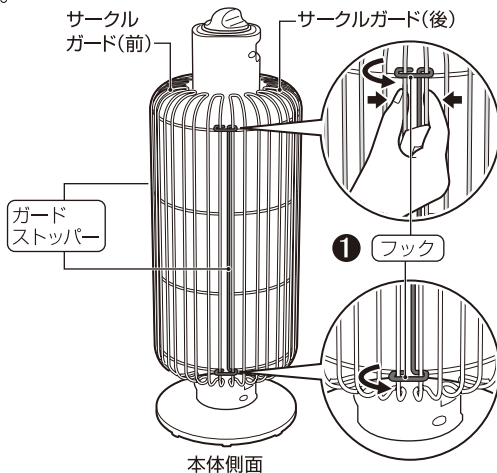

② サークルガード(前)を開く

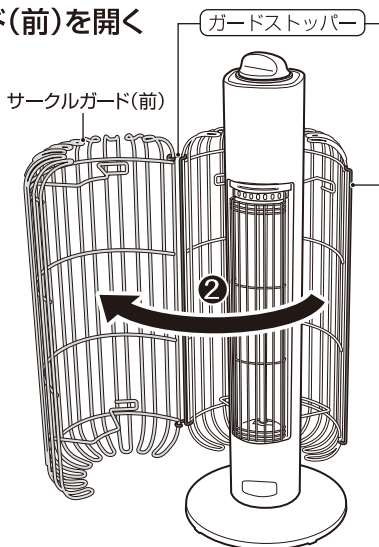

ガードを外す

- ① ガードを押し上げながら、本体下部の孔からガード取付部(下側)を外す。(左右2カ所)
- ② ガードを手前に引き、本体上部の孔からガード取付部(上側)を外す。(左右2カ所)

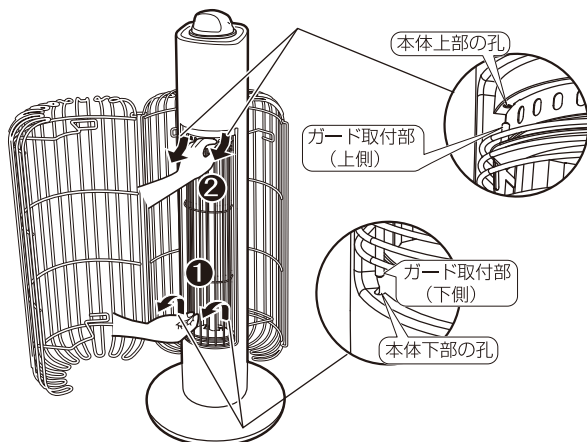

汚れをふき取る

- サークルガード・ガード・反射板・本体に付着したほこりやごみをときどき取り除いてください。
※ほこりがこげたり、故障の原因となります。
※ヒーターを手で触らないよう、注意してください。
- 薄めた台所用洗剤(中性)に、タオルなどを浸してしぼり、汚れをふき取ってください。
※化学ぞうきんをご使用の場合は、化学ぞうきんの注意書に従ってください。
- お手入れのあとは、各部品をよく乾燥してから取り付けてください。

乾燥させた後、

ガードを元の状態に戻す

- ① ガード取付部(上側)を本体上部の孔に入れて押し上げる。(左右2カ所)
- ② ガード取付部(下側)を本体下部の孔にはめ込み、きちんとはまっていることを確認する。(左右2カ所)

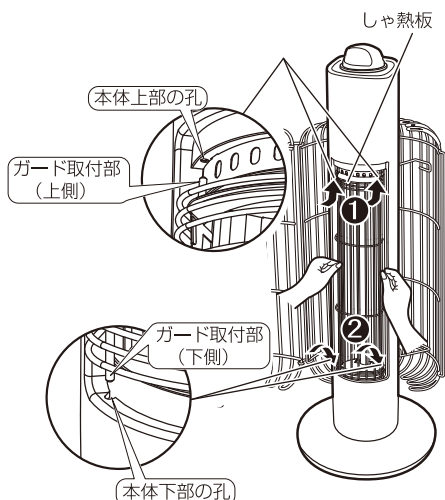

ご注意

- ガードを外したままで、使用しない。
やけどのおそれがあります。

① サークルガード(前)を閉じる

サークルガード(前)の上・下フックが、本体前面の取付溝へ正しくさし込まれていることを確認する。

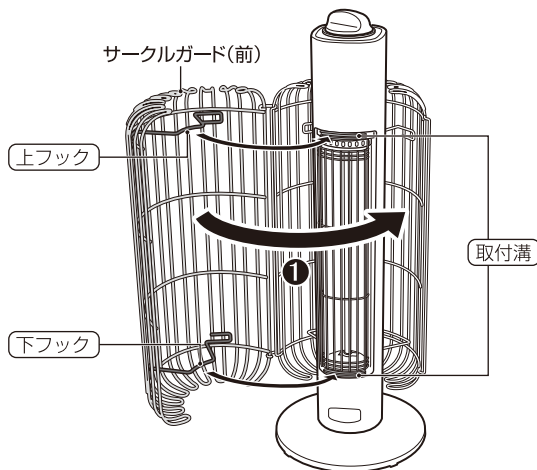

② ガードストッパーのフックを引っかける

サークルガード(後)に取り付けられているガードストッパーのフック(上下2カ所)を、サークルガード(前)にそれぞれ引っかけて固定する。

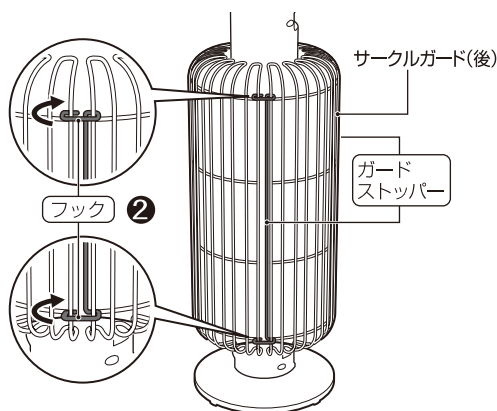

ガード、サークルガードが確実に取り付けられていることをご確認ください。

※確実に取り付けられていない場合、使用中に外れるおそれがありますので、必ずご確認ください。

保 管

- お手入れのあとは、よく乾燥させてください。
- 保管の際は、お買上げ時の箱に入れて、湿気の少ない場所に保管してください。
- 部品は、なくしたり変形しないように大切に保管してください。

故障かな？と思われたときは

修理を依頼される前に、この取扱説明書をよくお読みいただき、次の点検をしてください。それでも異常のある場合は、お買上げの販売店まで保証書を添えて、商品をご持参してください。誤った修理は、火災や感電などの危険な事故につながります。ご家庭での分解修理はなさないでください。

こんな場合	点 検	なおしかた
通電しない	●ブレーカーが「切」になっていませんか？	●電源つまみを「OFF」にし、ブレーカーを「入」にしてください。
	●電源プラグが奥までしっかりさし込まれていますか？	●奥まで確実にさし込んでください。
	●本体が傾いていませんか？	●本体を水平な場所に置き直してください。
蛍光灯がちらつく	●200W(400W以外)でご使用のとき蛍光灯がちらつくことがあります。	●他のコンセントにさし込んでみてください。

アフターサービスについて

1.保証書

- この取扱説明書に保証書がついています。お買上げの販売店で「販売店名・お買上げ日」などの記入をお確かめのうえ、内容をよくお読みの後、大切に保管してください。
- 保証期間は**お買上げ日より1年間**です。ただしヒーター部分については**2年間**です。詳しくは保証書をよくお読みください。

2.修理を依頼される時

- 保証期間中は、保証書の記載内容により、**無料修理**いたします。商品に保証書を添えて内部機構をさわらずに、お買上げの販売店にご持参ください。
- 保証期間経過後の修理につきましても、お買上げの販売店にご相談ください。修理によって、機能が維持できる場合は、お客様のご要望により**有料修理**いたします。

3.点検整備について

- 数年使用されますと、製品内部が汚れ、性能が低下することがあります。通常のお手入れとは別に点検整備（有料）をおすすめします。点検整備はお買上げの販売店にご依頼ください。
- お客様ご自身での製品の分解は危険ですので、**しないでください**。

4.補修用性能部品の保有期間

- 当社は、この遠赤グラフィートヒーターの補修用性能部品を製造打切後、**6年保有**しています。補修用性能部品とはその製品の機能を維持するために必要な部品です。

5.アフターサービスについてご不明の場合

- アフターサービスについてご不明の場合には、お買上げの販売店か、保証書に記載の「お客さま相談室」にお問い合わせください。

お客様の個人情報のお取り扱いについて

お受けしましたお客様の個人情報は当社個人情報保護方針に基づき適切に管理いたします。また、お客様の同意がない限り、業務委託をする場合及び法令に基づき必要と判断される場合を除き、第三者への開示は行ないません。

<利用目的>お受けしました個人情報は、商品・サービスに関わるご相談・お問い合わせ及び修理対応のみを目的として使用させていただきます。尚、この目的のために当社(日本エー・アイ・シー(株))及び関係会社で上記個人情報を利用することがあります

<業務委託の場合>上記目的の範囲内で対応業務を委託する場合、委託先に対しては当社と同等の個人情報保護を実施させるとともに適切な管理・監督をいたします。

愛情点検

● 長年ご使用の電気ストーブの点検を!

	こんな症状はありませんか	<ul style="list-style-type: none"> ● コードや電源プラグが変形・変色・損傷している。 ● コードの一部や電源プラグがいつもより熱い。 ● コードを動かすと、通電したりしなかったりする。 ● 本体からこげ臭いニオイがする。 ● ガードや本体が変形している。 	使用を中止してください。 故障や事故防止のため、電源プラグを抜いて、必ずお買上げの販売店に点検をご相談ください。
	こんなことはありませんか	電源プラグにほこりやごみがたまっている。	

Aladdin

遠赤グラフィートヒーター 保証書

持込修理

本書は、本書記載内容で無料修理をさせていただくことをお約束するものです。
保証期間中に故障が発生した場合は、製品と本書をご持参、ご提示のうえ、
お買上げの販売店に修理をご依頼ください。
お買上げ年月日、販売店名など記入もれがありますと無効となります。
必ずご確認ください。記入のない場合はお買上げの販売店にお申し出ください。
本書は、再発行いたしませんので、大切に保管してください。商品をお買上げの販売店や
メーカーへ送付した場合の送料等はおお客様の負担となります。

無料修理規定

- 取扱説明書・本体注意ラベルなどの注意書にしたがった正常な使用状態で、保証期間内に故障した場合にはお買上げの販売店が無料修理いたします。
 - 保証期間内に故障して無料修理を受ける場合は、製品と本書をご持参、ご提示の上、お買上げの販売店にご依頼ください。この商品について出張修理をご希望の場合には、出張に関わる実費を申し受けます。
 - ご転居の場合は事前にお買上げの販売店にお問い合わせください。
 - ご贈答などで本書に記入してあるお買上げの販売店に修理がご依頼できない場合には、弊社へお問い合わせください。
 - 保証期間内でも、次の場合は有料修理となります。
(イ)使用上の誤り、または不当な修理や改造による故障・損傷。
(ロ)お買上げ後、落された場合などによる故障・損傷。
(ハ)火災・公害および地震・風水害その他天災地災・塩害・ガスや異常電圧・指定外の使用電源などによる故障・損傷。
(ニ)一般家庭用以外(業務用の長時間使用、車輛、船舶への搭載など)に使用された場合の故障・損傷。
(ホ)業務用に使用されて生じた故障または損傷。
(ヘ)本書のご提示がない場合。
(ト)本書にお買上げ年月日・お客様名・販売店名の記入がない場合、または字句を書き換えられた場合。
6. 本書は日本国内においてのみ有効です。Effective only in Japan.
7. 本書は再発行いたしませんので、大切に保管してください。
- この保証書は本書に明示した期間・条件のもとにおいて無料修理をお約束するものです。従ってこの保証書によって保証書を発行している者(保証責任者)、及びそれ以外の事業者に対するお客様の法律上の権利を制限するものではありません。保証期間経過後の修理等についてご不明の場合は、お買上げの販売店にお問い合わせください。
- 保証期間経過後の修理または補修用性能部品の保有期間について、くわしくはアフターサービスの項をご覧ください。

品 番		
CAH-G42GC		
保証期間	本 体	1 年
	ヒーター	2 年
お買上げ日		
年 月 日より		

お 客 様	
ふりがな	
お名前	
	様
〒	
ご住所	
TEL	

取扱販売店
店名・住所・電話番号



Premium Club Aladdin(無料)へ登録のお願い



ご登録手順



Premium Club Aladdin(無料)へ登録すると

1 | 下記URLにアクセスまたはQRコードを読み取ってください。
aladdin-aic.com/club



2 | 「Premium Club Aladdin」から画面に記載した手順に従って、ご登録をお願いします。

特典1 | お手入れ耳より情報をゲット!
ご登録いただいた製品を未永くご愛用いただく為、最新のお手入れ情報をお届けします。

特典2 | 不具合情報をいち早くお知らせ!
万が一、製品で不具合が発生した場合の情報をご連絡します。

特典3 | アラジングッズをゲット!
ご登録いただいた方から毎月抽選で10名様にアラジングッズをプレゼントします。

「取扱説明書のダウンロード」「メールでのお問い合わせ」などはホームページをご活用ください。

aladdin-aic.com (日本エーアイシー 検索 で検索してください。)

故障・修理の際の連絡先

修理・故障などのアフターサービスについてご不明な点はお買上げの販売店か、右記へお問い合わせください。窓口の内容は予告なく変更させていただきます場合がございます。

日本エー・アイ・シー(株)
お客様相談室

フリーダイヤル



0120-88-3090

受付時間：平日9:00~17:00
(土曜・日曜・祝日・夏季休暇・年末年始を除く)

日本エー・アイ・シー株式会社 本社 〒675-2462兵庫県加西市別所町395番地
☎0790(44)1025 FAX0790(44)2191