

お客様の個人情報のお取り扱いについて

お受けしましたお客様の個人情報は当社個人情報保護方針に基づき適切に管理いたします。また、お客様の同意がない限り、業務委託をする場合及び法令に基づき必要と判断される場合を除き、第三者への開示は行ないません。

<利用目的> お受けしました個人情報は、商品・サービスに関わるご相談・お問い合わせ及び修理対応のみを目的として使用させていただきます。尚、この目的のために当社(日本エー・アイ・シー(株))及び関係会社で上記個人情報を利用することがあります。

<業務委託の場合> 上記目的の範囲内で対応業務を委託する場合、委託先に対しては当社と同等の個人情報保護を実施させるとともに適切な管理・監督をいたします。

販売店様へのお願い ▶ 下の保証書に必要事項をご記入のうえ、お客様にお渡しください。



コーヒードリャワー 保証書

持込修理

本書は、本書記載内容で無料修理をさせていただくことをお約束するものです。保証期間中に故障が発生した場合は、製品と本書をご持参、ご提示のうえ、お買上げの販売店に修理をご依頼ください。

お買上げ年月日、販売店名など記入もれがありますと無効となります。必ずご確認ください、記入のない場合はお買上げの販売店にお申し出ください。本書は、再発行いたしませんので、大切に保管してください。商品をお買上げの販売店やメーカーへ送付した場合の送料等はお客様の負担となります。

無料修理規定

- 取扱説明書・本体注意ラベルなどの注意書にしたがった正常な使用状態で、保証期間内に故障した場合にはお買上げの販売店が無料修理いたします。
- 保証期間内に故障して無料修理を受ける場合は、製品と本書をご持参、ご提示の上、お買上げの販売店にご依頼ください。この商品について出張修理をご希望の場合には、出張に関わる実費を申し受けます。
- ご転居の場合は事前にお買上げの販売店にお問い合わせください。
- ご贈答などで本書に記入してあるお買上げの販売店に修理をご依頼できない場合には、当社へお問い合わせください。
- 保証期間内でも、次の場合は有料修理となります。
 - (イ) 使用上の誤り、または不当な修理や改造による故障・損傷。
 - (ロ) お買上げ後、落とされた場合などによる故障・損傷。
 - (ハ) 火災・公害および地震・風水害その他天災地変・塩害・ガス害や異常電圧・指定外の使用電源などによる故障・損傷。
 - (ニ) 一般家庭用以外(業務用の長時間使用、車輛、船舶への搭載など)に使用された場合の故障・損傷。
 - (ホ) 業務用に使用されて生じた故障または損傷。
 - (ヘ) 本書のご提示がない場合。
 - (ト) 本書にお買上げ年月日・お客様名・販売店名の記入がない場合、または字句を書き換えられた場合。
- 本書は日本国内においてのみ有効です。Effective only in Japan.
- 本書は再発行いたしませんので、大切に保管してください。

● この保証書は本書に明示した期間・条件のもとにおいて無料修理をお約束するものです。従ってこの保証書によって保証書を発行している者(保証責任者)、及びそれ以外の事業者に対するお客様の法律上の権利を制限するものではありません。保証期間経過後の修理等についてご不明の場合は、お買上げの販売店にお問い合わせください。

● 保証期間経過後の修理または補修用性能部品の保有期間について、くわしくはアフターサービスの項をご覧ください。

日本エー・アイ・シー株式会社

品 番		
ACO-D01A		
保証期間	本 体	1 年
お買上げ日		
年	月	日より

お 客 様	
ふりがな お名前	様
〒	
ご住所	
TEL	

取扱販売店	
店名・住所・電話番号	



Premium Club Aladdin(無料)へ登録のお願い



ご登録手順



Premium Club Aladdin(無料)へ登録すると

1 下記 URL にアクセスまたは2次元コードを読み取ってください。
aladdin-aic.com/club

特典 1 **お手入れ耳より情報をゲット!**
ご登録いただいた製品を未永くご愛用いただく為、最新のお手入れ情報をお届けします。

特典 2 **不具合情報をいち早くお知らせ!**
万が一、製品で不具合が発生した場合の情報をご連絡します。

特典 3 **アラジングッズをゲット!**
ご登録いただいた方から毎月抽選で10名様にアラジングッズをプレゼントします。



「Premium Club Aladdin」から画面に記載した手順に従って、ご登録をお願いします。

「取扱説明書のダウンロード」「メールでのお問い合わせ」などはホームページをご活用ください。

aladdin-aic.com (で検索してください。)

故障・修理の際の連絡先

修理・故障などのアフターサービスについてご不明な点はお買上げの販売店か、右記へお問い合わせください。窓口の内容は予告なく変更させていただく場合があります。

フリーダイヤル

0120-88-3090

受付時間：平日9：00～17：00
(土曜・日曜・祝日・夏季休暇・年末年始を除く)

日本エー・アイ・シー株式会社

本社 〒675-2462兵庫県加西市別所町395番地
☎ 0790(44)1025 FAX0790(44)2191
2301：★



Aladdin

コーヒードリャワー

取扱説明書

型式 ACO-D01A

保証書付

日本国内家庭用
Use only in Japan

このたびは、お買上げいただき、まことにありがとうございました。

■ ご使用の前にこの取扱説明書(保証書付)をよくお読みのうえ、ご家族全員で安全に正しくお使いください。お読みになった後は大切に保管し、必要なときにお役立てください。特に「安全上のご注意」(1～3ページ)は、ご使用前に必ずお読みください。

保証書は「お買上げ日・販売店名」などの記入を必ず確かめ、販売店からお受け取りください。

- このコーヒードリャワーは一般家庭用です。他の用途でのご使用はしないでください。思わぬ事故の原因となります。
- 地震・火災など緊急時や異常時には、直ちに電源プラグを抜き、ご使用を中止してください。

安全上のご注意…………… 1～3

コーヒードリャワーを楽しむためのポイント…………… 4

美味しい一杯のために…………… 5～6

各部のなまえとはたらき…………… 7～8

初めて使用するとき

しばらく使用しなかったとき…………… 9

コーヒードリャワーのいれかた…………… 10～14

日常の点検とお手入れのしかた…………… 15～16

故障かな?と思われたときは…………… 17

仕様…………… 18

保証とアフターサービス…………… 18

愛情点検…………… 18

お客様の個人情報のお取り扱いについて…………… 裏表紙

保証書…………… 裏表紙



プレミアムクラブアラジンへ登録のお願い…………… 裏表紙

必ずお守りください



安全上のご注意







お使いになる人や他の人への危害・物的損害を未然に防止するため、必ずお守りいただくことを、次のように説明しています。













■ 表示内容を無視して誤った使い方をしたときに生じる危害や損害の程度を、次の表示で区分し説明しています。





 警告	この表示の欄は、「人が死亡または重傷などを負う可能性、または火災の可能性が想定される」内容です。
 注意	この表示の欄は、「人が傷害を負う可能性や物的損害の発生が想定される」内容です。

■ お守りいただく内容の種類を、次の絵表示で区分し、説明しています。

 この絵表示は、してはいけない「禁止」内容です。
 この絵表示は、必ず実行していただく「指示」内容です。

 警告(WARNING)	
 電源コード・電源プラグを傷めない 傷つけたり、加工したり、高温部に近づけたり、無理に曲げたり、ねじったり、引っ張ったり、重い物を載せたり、束ねたり、挟み込まないでください。また電源プラグを抜くときはコードを持って引き抜かないでください。 傷んだまま使用すると、火災や感電の原因になります。 電源コードや電源プラグの修理は、販売店にご相談ください。	 異常・故障時には直ちに使用を中止し、電源プラグを抜く そのまま使用すると、火災・感電・けがに至るおそれがあります。 ・電源コードの電源プラグが変形・変色・破損している。 ・電源コードの一部や電源プラグがいつもより熱い。 ・電源コードを動かすと、通電したりしなかったりする。 ・本体からこげ臭いにおいがする。 ※すぐに電源プラグを抜いて、お買上げの販売店へ点検、修理を依頼してください。
 電源プラグのほこりなどは定期的に取り取る 電源プラグにほこりなどがたまると、湿気等で絶縁不良となり、火災の原因になります。	 電源プラグは根元まで確実に差し込む 差し込みが不完全な場合、感電・発熱による火災の原因になります。傷んだ電源プラグ・ゆるんだコンセントは、使わないでください。
 コンセントや配線器具の定格を超える使い方や、交流100V以外での使用はしない 定格15A以上のコンセントを単独で使用し、他の器具と併用しないでください。たこ足配線等で、定格を超えると、発熱による火災の原因になります。	 使用しないときは電源プラグを抜く やけどやけが、絶縁劣化による感電・漏電火災の原因になります。

 警告(WARNING)	
 分解修理・改造の禁止 不完全な修理や改造は危険です。 ・改造して使用しないでください。 ・修理技術者以外の人には絶対に分解、修理は行わないでください。 ・故障、破損したら、使用しないでください。火災・感電・けがの原因になることがあります。	 ぬれた手で電源プラグの抜き差しはしない 感電の原因になります。
 落としたり、ぶつけたり、強い衝撃をあたえない けが・事故・発火・故障の原因になります。	 本体を水につけたり、水をかけたりしない 感電・ショートによる発火の原因になります。
 取り扱いに不慣れな人や子供だけで使わせたり、触れさせたりしない やけど・感電・けがををするおそれがあります。	 電源コードの上に本体を置いて使用しない ショート・感電・発火・火災の原因になります。
 業務用として使用しない 製品に無理な負荷がかかり、破損・故障・火災の原因になります。	 本体の上に物を載せたり、本体のすきまに物を入れたりしない 故障・変形・発火の原因になります。
 壁や家具の近くで使用したり、IHヒーターなど他の機器の上、燃えやすい物の近く、熱に弱いテーブルクロスなど燃えやすい物の上で使用しない 熱により、火災・発火の原因になります。また、壁や家具を傷め、変色・変形の原因になります。使用後も余熱で熱くなっていますので、十分ご注意ください。	 使用中や使用後しばらくは、蒸気が出るところを触ったり、顔を近づけない やけどの原因になります。特に乳幼児には、絶対に触らせないようにご注意ください。
 引火のおそれのある物を近くで使用したり、近くに置いたりしない 食用油、可燃性ガスや溶剤、スプレー缶、ガ斯拉イターなど引火のおそれのある物を近くで使用したり、置いたりしないでください。熱や引火による爆発・火災の原因になります。	 お手入れ、持ち運び、収納の際は、必ず電源プラグを抜き、十分冷えてから行う 感電・やけど・けが・発火・火災・故障の原因になります。

 注意(CAUTION)	
 壁や家具の近くで使用したり、IHヒーターなど他の機器の上、燃えやすい物の近く、熱に弱いテーブルクロスなど燃えやすい物の上で使用しない 熱により、火災・発火の原因になります。また、壁や家具を傷め、変色・変形の原因になります。使用後も余熱で熱くなっていますので、十分ご注意ください。	 電源プラグを抜くときは、電源コードを持たずに必ず電源プラグを持って抜く 電源プラグを抜くときは、電源コードを持たずに必ず先端の電源プラグを持って引き抜いてください。感電やショートして、発火の原因になります。
 引火のおそれのある物を近くで使用したり、近くに置いたりしない 食用油、可燃性ガスや溶剤、スプレー缶、ガ斯拉イターなど引火のおそれのある物を近くで使用したり、置いたりしないでください。熱や引火による爆発・火災の原因になります。	 お手入れ、持ち運び、収納の際は、必ず電源プラグを抜き、十分冷えてから行う 感電・やけど・けが・発火・火災・故障の原因になります。

⚠️ 注意(CAUTION)

<p>! ドリッパーやペーパーフィルター、コーヒー粉をセットするときは、各部が十分冷えてから行う やけどの原因になります。</p>	<p>! ミネラルウォーターやアルカリイオン水を使用した場合は、よりこまめにお手入れする 本体内部にカルシウム分が付着しやすくなったり、付着したカルシウム分がはがれて本体内部のお湯や蒸気の出口をふさぐなど、故障の原因になります。</p>
<p>⊘ 抽出中にドリッパーカバー・ドリッパーを取り外さない やけどの原因になります。</p>	<p>⊘ シンナー、ベンジン、みがき粉、ナイロンタワシ、金属製のタワシなどを使用してお手入れをしない 変色・変形・破損の原因になります。</p>
<p>⊘ 不安定な場所では使わない 不安定な場所や不安定な物の近くでは使用しないでください。やけど・けが・火災の原因になります。</p>	<p>⊘ 食器洗浄機・食器乾燥機を使用してお手入れをしない 部品の破損・変形の原因になります。</p>
<p>⊘ コーヒーの抽出以外の目的に使用しない けが・やけど・故障の原因になります。</p>	<p>⊘ 本製品専用の部品以外を取り付けて使用しない やけど・故障の原因になります。</p>
<p>⊘ 水タンクに水を入れた状態で本体を動かしたり、持ち運ばない 本体から水や湯がもれて、やけど・故障・感電の原因になります。</p>	<p>⊘ 車両、船舶などや屋外で使わない 故障の原因になります。</p>
<p>⊘ 直射日光の当たるところや高温になる場所に置かない 故障の原因になります。</p>	<p>⊘ 水タンクに水を長期間入れたまま放置しない 腐敗・変質・変色・故障の原因になります。</p>
<p>⊘ 水タンクに牛乳・酒・湯など、水以外のものを入れない 故障の原因になります。</p>	

使用上のご注意

- 初めて使用するときやしばらく使用していなかったときは、お手入れを行ってから使用してください。「初めて使用するとき しばらく使用しなかったとき (9ページ)」参照
- コーヒーをいれるときは、カップの高さに合わせてトレイを適切な高さに調整してください。ドリッパーや差し湯口とカップが離れすぎていると、コーヒーや湯が飛び散る原因になります。
- カップの形状や置き方によっては、コーヒーが飛び散るおそれがあります。
- 高さ11cm以上のカップは使用できません。
- 熱に弱い素材のカップは使用できません。
- コーヒー粉の量は目安量を参考に、お好みで調整してください。「コーヒー粉をいれる (10ページ)」参照
- 計量スプーンすりきり2杯以上は入れないでください。ドリッパーからコーヒーがあふれる原因になります。
- ペーパーフィルターは、付属品、別売品、または市販のサイズ(1×1)または(101)をご使用ください。
- 抽出を途中で停止した場合は排水を行ってください「排水のしかた (14ページ)」参照
※再度スタート/ストップボタンを押しても抽出は再開されません。
- 本体を持ち運ぶときは、水タンクを取り外してから本体をしっかり持って運んでください。

コーヒーを楽しむためのポイント

- コーヒータイムの価値観も人それぞれ。美味しいコーヒーのポイントを押さえつつ自分の目指す味に近づけていきましょう。

○ コーヒーの保存方法

冷凍庫に空きがあるなら冷凍保存を

しっかりと密閉して保存しましょう

使う分だけを取り出したら、すぐに冷凍庫に戻しましょう

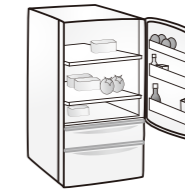
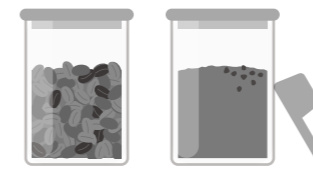

コーヒーは空気に触れることによって、酸化が進んでいきます。また、高温多湿を嫌い、このような状況に長時間置かれると鮮度はどんどん劣化してしまいます。

○ 味に関わる要素

コーヒーの味に関わる要素はたくさんあります。好みの味に調整しましょう。

焙煎度

- 浅煎り** ・シナモン色程度の浅い色付き
フルーティーで爽やかな酸味
- 中煎り** ・栗色の段階
苦味と酸味のバランス
- 深煎り** ・濃い茶褐色
コクと苦味 豊かなボディ感

粒度

- 粗挽き** ・1.5 ~ 2.0mm 程度
米粒くらいの大きさ
- 中挽き** ・1.0 ~ 1.5mm 程度
ゴマくらいの大きさ
- 細挽き** ・0.5 ~ 1.0mm 程度
グラニュー糖くらいの大きさ

味に関わる要素

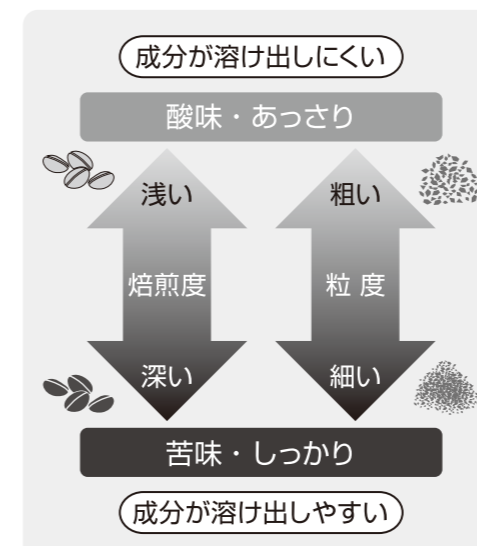

粉量

- レギュラーサイズ ● 約130mL 約12g
 - マグサイズ ● 約250mL 約20g
- 左記の粉量を標準としています。お好みで調整してください。

販売店、産地

どこのお店でどの産地の豆を購入するかもコーヒーの楽しみ方のひとつです。





DELICIOUS COFFEE



美味しい一杯のために

Aladdin

【アラジン式】コーヒーのいれ方

アラジン独自の抽出方法により旨味をそのままに、雑味を抑えます。
クリアで飲みやすいコーヒーをお届けします。

1 バイパストリップ

抽出後半は雑味成分が多い
ため抽出を途中でストップし、
差し湯をし仕上げる。

2 じっくり60秒 蒸らし

美味しい成分を効率よく
抽出する。

3 雑味を出しにくい 温度で抽出

熱湯で抽出すると雑味成分
まで溶けだしてしまう。

バイパストリップ BYPASS DRIP

雑味成分の多い後半部分を抽出しないようにドリッパーをバイパスし、差し湯を行うことで美味しいコーヒーを淹れます。

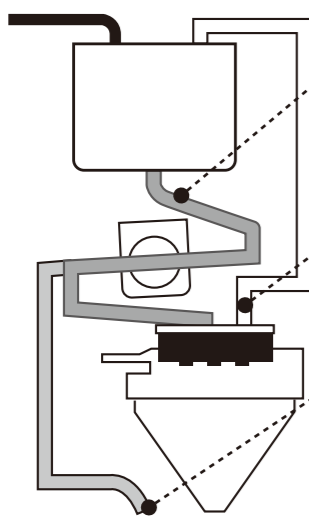

メインルート

コーヒーを抽出するルート
効率よく抽出できるよう速度、範囲
をコントロールしています。

スチームルート

スチームを出すルート
予熱を行います。

バイパスルート

差し湯をするルート
ドリッパーをバイパスし直接カップに
注ぎます。

BYPASS DRIP

コーヒーの雑味とは

- イガイガするえぐみが残る
- 舌に渋みが残る
- 冷めると嫌な後味が残る

コーヒーの旨味成分は抽出の
前半にピークを迎え、後半にか
けて雑味成分が抽出されます。

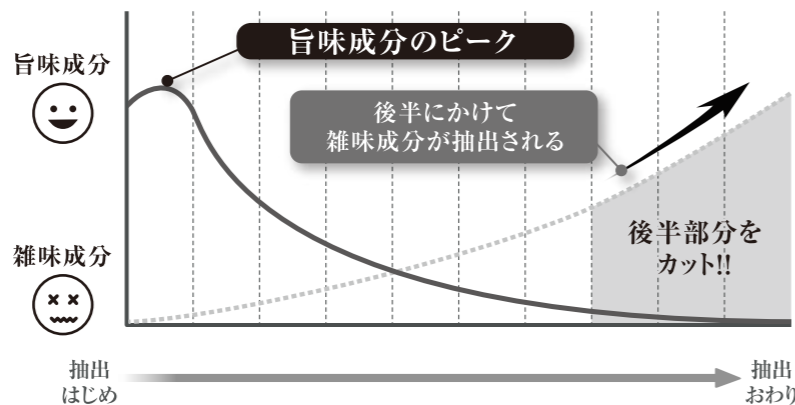

雑味の多い
後半部分は
飲みたくないね



アラジンくん

※グラフはイメージです

【抽出イメージ】

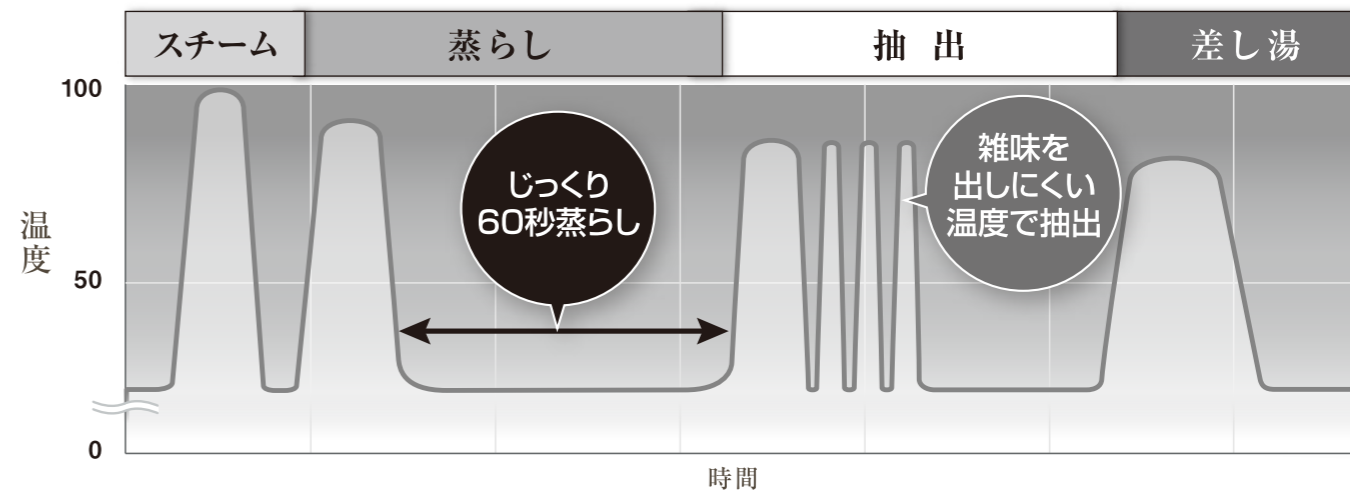

じっくり60秒蒸らし STEAMING

濃いコーヒーを抽出するために最初の滴下の後60秒間蒸らししています。
美味しい成分だけを効率よく抽出するための前準備です。

POINT

蒸らしの前にスチームで粉温度
を上げることで安定した抽出が
行えます。



60秒
蒸らし



全体をしっかり湿らします

前準備完了

雑味を出しにくい温度で抽出 DRIP

熱湯で抽出すると雑味成分まで溶けだしてしまうため、本製品は雑味を出しにくい温度で
抽出しています。香りや味を楽しめる飲み頃の温度でできあがります。

60~70℃程度が
本来の味を感じれる



雑味のないコーヒーは
冷めても美味しい



コーヒーの粒を氷の球でイメージ



氷の中心部は雑味成分、外側は
美味しい旨味成分とイメージし
てみてください。

お湯の温度が高いと
雑味成分が溶けだしてしまい
温度が低すぎると
薄い味わいとなってしまいます。

※本製品は、コーヒー本来の旨味を味わっていただくよう、適温で抽出しています。使用する環境によっ
ては冷めやすくなる場合があるため、熱々のコーヒーがお好みの方は、抽出前にカップを温めることを
おすすめします。

各部のなまえとはたらき

ドリッパー・ドリッパーカバー

■取り付けかた
ドリッパーカバーのレールを、本体のレールと平行になるように合わせ、奥まで確実に押し込む

レール
レール
この部分を持つ
支える
ゆっくり
奥まで押し込む

■取り外しかた
ドリッパーカバーを持って引き出す

バッファ

●コーヒーをいれるときやすすぎ洗浄、クエン酸洗浄をするときは、必ずバッファを本体にセットしてください。

■取り付けかた
①凸部を手前側にし、矢印の方向に差し込む
②右方向へ“カチッ”と音がするまで確実に回す

① 手前側から見た図
凸部
② ゆるむ しまる
カチッ

■取り外しかた
取り付けかたと反対の方向に回して取り外す

トレイ・トレイカバー

●使用するときには、トレイカバーをトレイに取り付け、本体に確実にセットしてください。
※トレイに水やコーヒーがたまっていたり、汚れている場合はお手入れを行ってください。

■取り付けかた
①トレイを傾け、フック(2カ所)を本体の穴に差し込む
②トレイを水平にし、確実に固定する
③カップをトレイの中央に置く

フック
穴
トレイの高さは3段階で調節できます。
上段
中段
下段
上段、中段にセットするときは、トレイに強い力を加えないでください。破損するおそれがあります。

■取り外しかた
取り付けかたと反対の手順で取り外す

操作部

合わせ印
テイストダイヤル
排水ランプ
すすぎランプ

<レギュラーカップ用>
抽出ランプ
スタート/ストップボタン

<マグカップ用>
抽出ランプ
スタート/ストップボタン

<排水・すすぎ>
スタートボタン

排水ランプ
すすぎランプ

本体

水タンクふた
水タンク
ドリッパー
ドリッパーカバー
バッファ
差し湯口
電源コード
電源プラグ

水タンク

■水の入れかた
水タンクを水平なところに置き、水タンクの目盛りに合わせて入れる
※「MIN」(約150mL)~「MAX」(約1L)の範囲で設定するカップサイズ以上の水を入れてください。

目盛り
MAX 最大量(約1L)
MIN マグカップ 最小量(約290mL)
MIN レギュラーカップ 最小量(約150mL)
滴漏れ防止弁

■セットのしかた
水タンクふたをセットして、とっ手を持って本体に押し込むようにセットする

■取り外しかた
とっ手を持ってゆっくり引き上げる

付属品

計量スプーン
ペーパーフィルター(5枚)

消耗品のお買い求めについて

※お買い上げの販売店でお求めください。

- ドリッパー
- ドリッパーカバー
- トレイ
- トレイカバー
- バッファ
- 水タンク
- 水タンクふた
- 計量スプーン

ペーパーフィルター

アラジンダイレクトショップでお買い求めいただけます。
<https://aladdin-direct.com/>

●使用の際には電源コードを束ねている結束バンドを外してください。
●電源コードは束ねて使用しないでください。電源コードが熱くなり、故障の原因になります。

初めて使用するとき しばらく使用しなかったとき

1 本体以外の部品を洗う

- 初めて使用するときや長期間使用していなかったときは、お手入れを行ってから使用してください。
「日常の点検とお手入れのしかた (P.15~16ページ)」

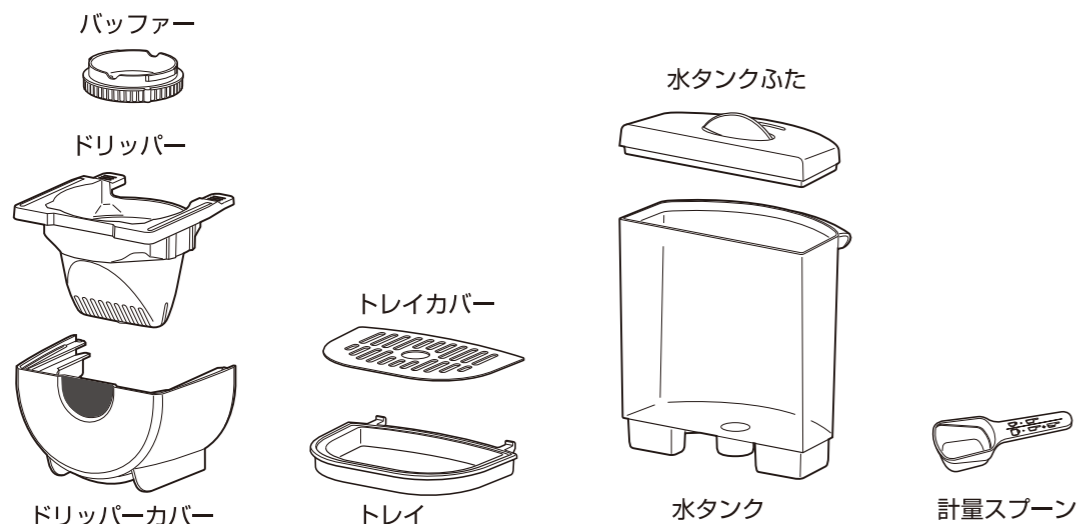

2 水タンクに水を入れ、すすぎ洗浄をする

※ ペーパーフィルター、コーヒー粉はセットしないでください。

すすぎ洗浄のしかた

- 水タンクに水を「MIN」ライン以上入れ、ふたをして本体にセットする
- 120mL以上の容器 (カップ) をトレイにセットする
- 電源プラグを差し込み、**排水・すすぎ** を押す
すすぎランプが緑色に点灯し、洗浄を開始します。
- 終了したら、水タンクと容器の水を捨てる

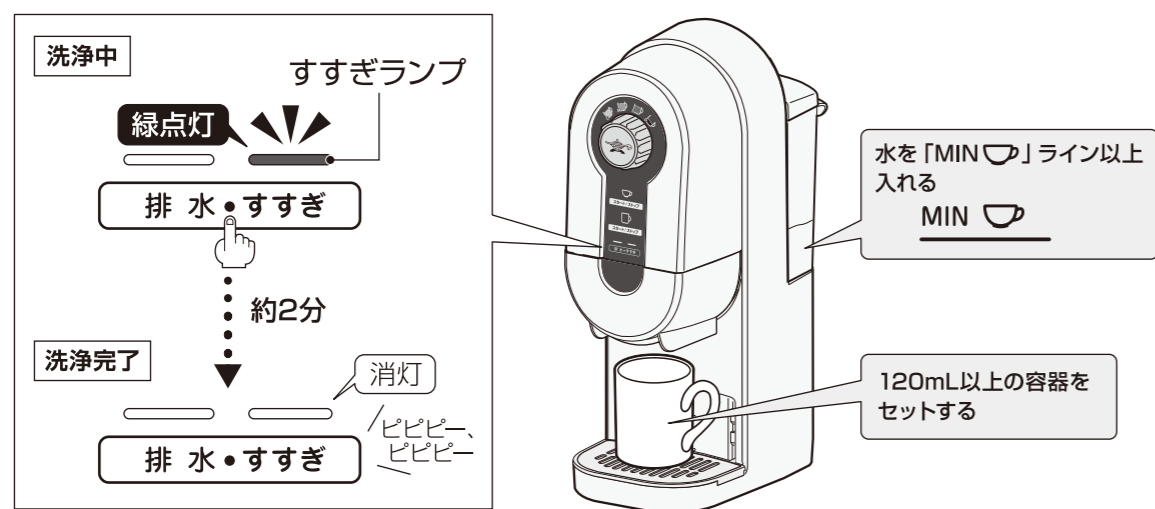

コーヒーのいれかた

- 警告** ●使用中や使用後しばらくは、蒸気が出るところを触ったり、顔を近づけない。やけどの原因になります。

1 コーヒー粉をセットする

- コーヒー粉を入れる前に必ずペーパーフィルターをセットしてください。

- ドリッパーをドリッパーカバーに取り付ける
- ペーパーフィルターをセットする

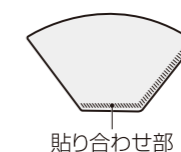
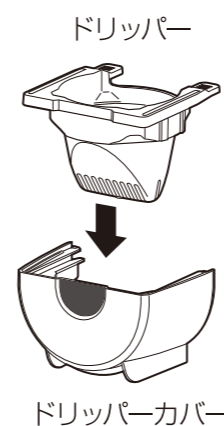

ペーパーフィルターは、ドリッパーに密着させてセットしてください。

- ペーパーフィルターは、付属品、別売品、または市販のサイズ(1×1)または(101)をご使用ください。

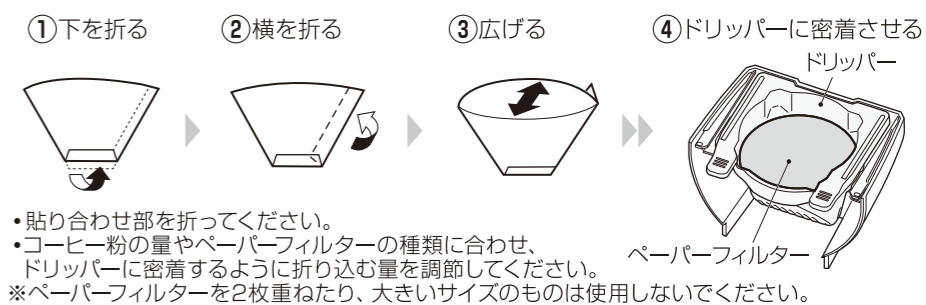

3 コーヒー粉を入れる

コーヒー粉の量は下記の日安量を参考に、お好みで調整してください。



(すりきり1杯: 約12g
マグカップサイズ用ライン: 約8g)

カップサイズ	レギュラーカップ	マグカップ
抽出量	約130mL	約250mL
コーヒー粉の目分量 (計量スプーン)	12g	20g (12g+8g)

■コーヒー粉 20g(マグカップの場合)の入れかた

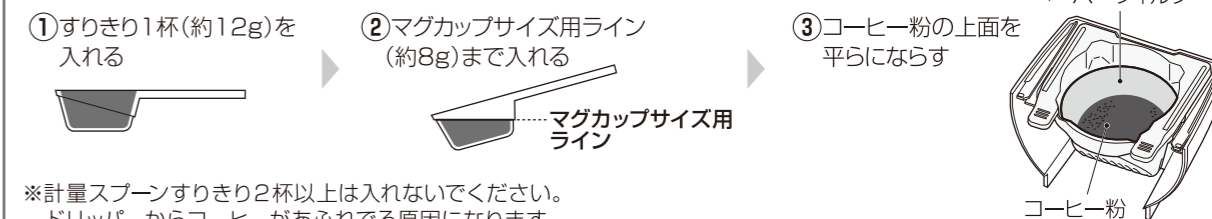

4 ドリッパーカバーを本体に取り付ける

ドリッパーカバーのレールを、本体のレールと平行になるように合わせ、奥まで確実に押し込んでください。

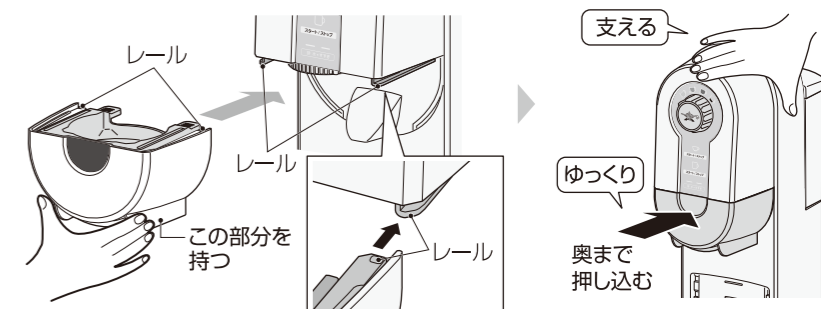

2 水タンクをセットする

- 水タンクに水を入れ、とっ手を持って本体に確実にセットしてください。
- ※ 水が入っていない、または「MIN」ラインより少ないと、運転時に空だき防止装置がはたらき、エラーを表示します。「エラー表示について (P17ページ)」

注意 ● 水タンクに牛乳・酒・湯など、水以外のものを入れない。故障の原因になります。
● 水タンクに水を長期間入れたまま放置しない。腐敗・変質・変色・故障の原因になります。

ご注意

- 水が入っている状態で、滴漏れ防止弁を押さないでください。水が漏れる原因となります。
- 運転中に水タンクを取り外さないでください。

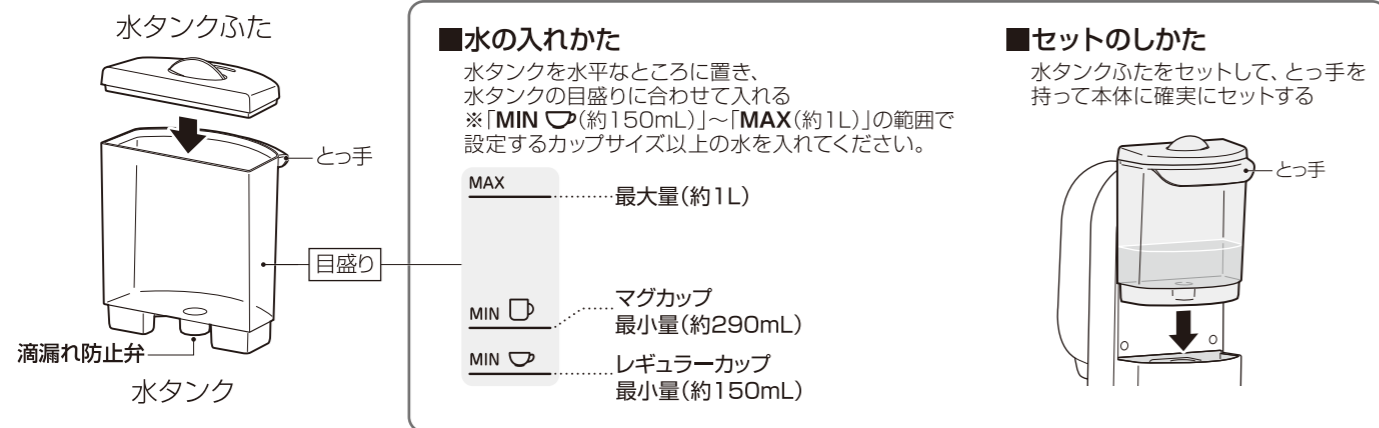

3 カップをトレイにセットする

- トレイはカップの高さに合わせて適切な高さに調節してください。高さは3段階で調節できます。
- ※ カップの上端が抽出口から離れすぎないように、トレイをセットしてください。離して抽出すると、コーヒーや湯が飛び散り、やけどのおそれがあります。
- ※ カップを上段、中段にセットするときは、トレイに強い力を加えないでください。破損するおそれがあります。

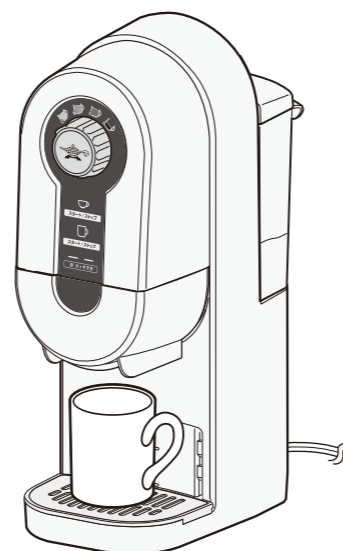
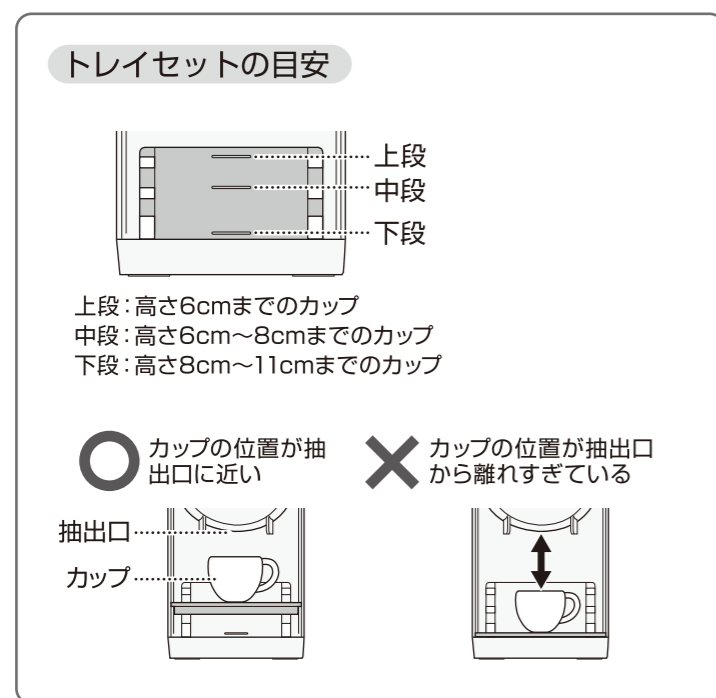

4 電源プラグをコンセントに確実に差し込む

- LEDランプが一時的にすべて点灯→消灯し、運転待機状態になります。

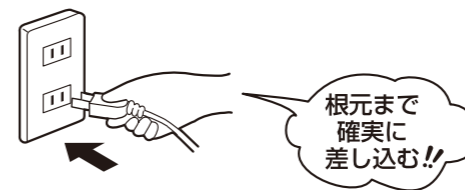

5 テイストダイヤルを回し、テイストを選択する

- テイストダイヤルの合わせ印を、お好みのテイストに合わせてください。
- ※ アイスコーヒーを作るときは、「デミタス」でいれてください。「アイスコーヒーの作りかた (P13ページ)」
- ※ 「デミタス」は「差し湯」されませんので、他のテイストの約半分量の仕上がりになります。

操作部

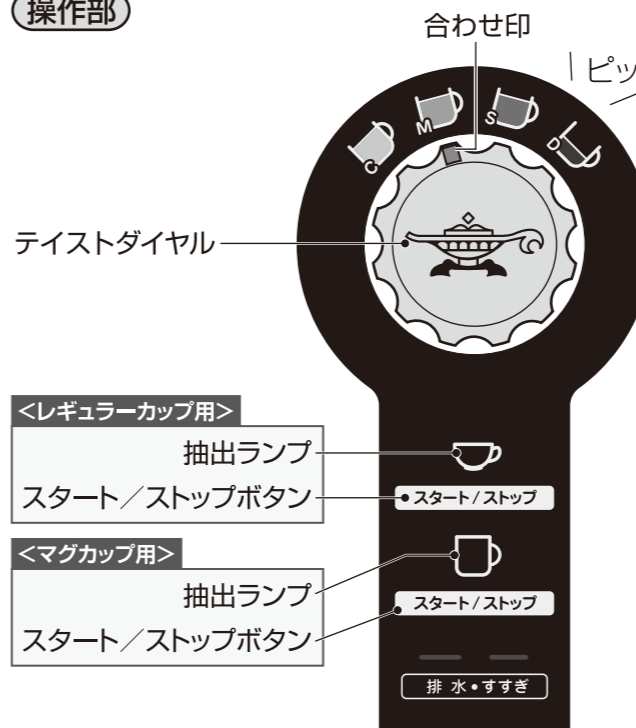

テイストの説明とイメージ図	
クリア C 	軽やかな酸味とすっきりした味わい。
マイルド M 	雑味を抑えたバランスの良いまろやかな味わい。
ストロング S 	ほどよい苦味と深みのある味わい。
デミタス D 	贅沢で濃い味わい。 ・アイスコーヒーやカフェオレなどアレンジにおすすめ。

6 カップのサイズに合わせて「スタート/ストップ」を押す

- 抽出ランプが白点灯し、運転を開始します。
- 抽出ランプは沸騰中は白点灯、蒸らし中は白点滅、抽出中は白点灯と段階に合わせて表示が移行します。
- 運転開始後はテイスト、カップサイズの変更は行えません。
- コーヒーの抽出を途中で停止するときは、もう一度同じ「スタート/ストップ」を押してください。

- ※ レギュラーカップをセットしているときに、マグカップ用で抽出を開始すると、カップからコーヒーがあふれ出るおそれがあります。

カップサイズ	レギュラーカップ	マグカップ
抽出量	約130mL	約250mL
	約75mL	約125mL
でき上がり時間	約4分	約4分30秒

※でき上がり時間は水温、室温、電圧などで変わることがあります。

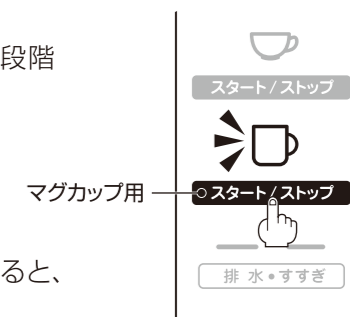

(マグカップサイズで抽出する場合)

7 抽出終了

- “ピピピー、ピピピー” と終了音が鳴り、抽出が終了します。
- 抽出が終了すると抽出ランプが消灯し、運転待機状態になります。
- ※ コーヒーを美味しく味わうために、早めにお召し上がりください。

お願い

- コーヒー粉とペーパーフィルターは、1回の抽出ごと（カップ1杯ごと）に取り替えてください。適切なテイストに仕上がらない原因になります。

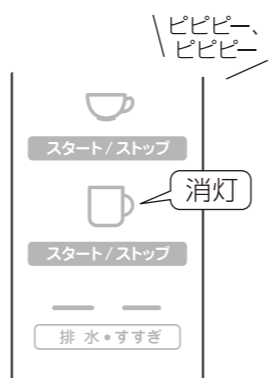

(マグカップサイズで抽出する場合)

8 ドリッパーカバーのドリッパーを取り外し、ペーパーフィルターとコーヒー粉を捨てる

- ドリッパーのとっ手を持って行ってください。
- ※ 各部が冷めてから行ってください。

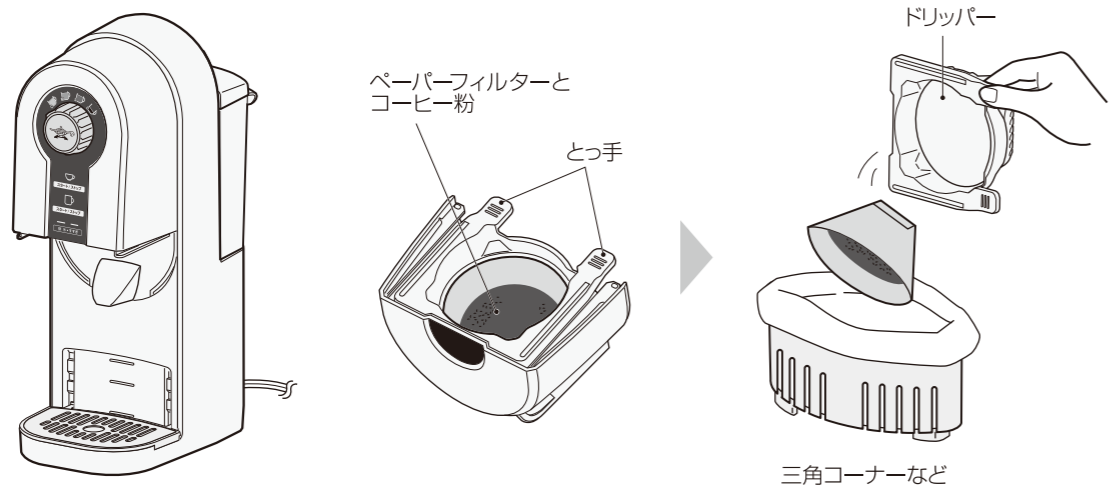

9 電源プラグをコンセントから抜く

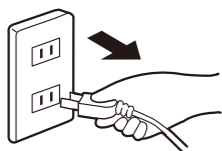

アイスコーヒーの作りかた

- ① 「デミタス」でコーヒーをいれる。
- ② 氷を入れたグラスにコーヒーを入れ急冷する。
- ③ コーヒーがよく冷えるまでかき混ぜ、お召し上がりください。



カフェオレの作りかた

- ホットの場合 —
- ① 「デミタス」でコーヒーをいれる。
 - ② 牛乳を温める。
 - ③ コーヒーと②を混ぜる。
- アイスの場合 —
- ① 「デミタス」でコーヒーをいれる。
 - ② 牛乳と氷をグラスに入れる。
 - ③ コーヒーを②に注ぐ。

コーヒーの抽出を途中で停止するとき

- 抽出中に、運転中のカップサイズの **スタート/ストップ** を押すと、抽出ランプが消灯、排水ランプがオレンジ色点灯し、抽出を停止します。

お願い

- 抽出を途中で停止した場合は排水を行ってください。(下記参照) ※再度スタート/ストップボタンを押しても抽出は再開されません。

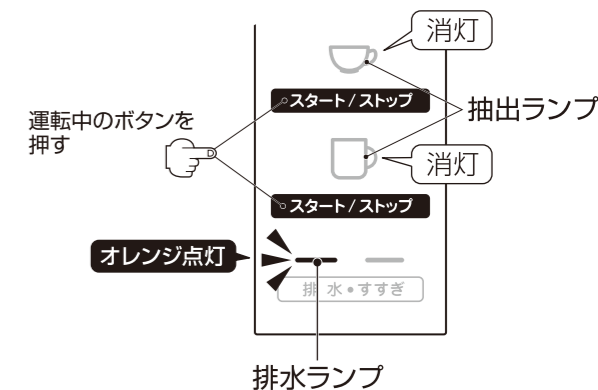

排水のしかた

- 抽出を途中で停止したときなど、本体内部に水が残っていると排水ランプがオレンジ色に点灯します。点灯したときは、排水してください。

1 「250mL以上」の容器 (カップ) をトレイにセットする



2 「排水・すすぎ」を押す

排水ランプがオレンジ色に点滅し、差し湯口から排水されます。

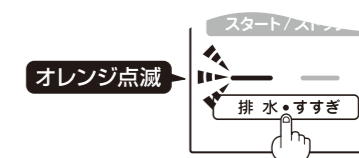

3 排水終了

排水が終了すると“ピピピー、ピピピー”と鳴り、排水ランプが消灯します。



4 カップに排水された湯を捨てる

お気に入りのコーヒーマモ ~美味しく仕上がったら、メモをしましょう。~

- | | | |
|--|--|--|
| <ul style="list-style-type: none"> ● 豆の種類: ● テイスト: ☕ M S ☕ ● カップサイズ: ☕ ☕ ● 一言メモ: | <ul style="list-style-type: none"> ● 豆の種類: ● テイスト: ☕ M S ☕ ● カップサイズ: ☕ ☕ ● 一言メモ: | <ul style="list-style-type: none"> ● 豆の種類: ● テイスト: ☕ M S ☕ ● カップサイズ: ☕ ☕ ● 一言メモ: |
| <ul style="list-style-type: none"> ● 豆の種類: ● テイスト: ☕ M S ☕ ● カップサイズ: ☕ ☕ ● 一言メモ: | <ul style="list-style-type: none"> ● 豆の種類: ● テイスト: ☕ M S ☕ ● カップサイズ: ☕ ☕ ● 一言メモ: | <ul style="list-style-type: none"> ● 豆の種類: ● テイスト: ☕ M S ☕ ● カップサイズ: ☕ ☕ ● 一言メモ: |

日常の点検とお手入れのしかた

警告	● 本体や電源プラグを水につけたり、水をかけたりしない。 感電・ショートによる発火の原因になります。
注意	● お手入れを行うときは、必ず電源プラグを抜き、冷えてから行う。 お湯がかかったり、高温部にふれ、やけどのおそれがあります。

- 本体から水タンクを取り外し、水タンクに残った水を捨ててから各部のお手入れを行ってください。
- 60℃以上のお湯、食器洗浄機、食器乾燥機を使用してお手入れをしないでください。
変形、破損の原因になります。
- シンナー、ベンジン、塩素系洗剤、みがき粉、金属製のたわし、ナイロン製たわしなどは使用しないでください。傷がついたり、変色・変形・破損の原因になります。
- ※ 各部の取り外し・取り付けかたは、「各部のなまえとはたらき(7~8ページ)」をご参照ください。



ご使用のたびに行うお手入れ

- 本体から取り外し、柔らかいスポンジで水洗いする。汚れが落ちにくい場合は台所用中性洗剤を使って、スポンジなどで汚れを落とす。乾いた布で水分をしっかりと拭きとる。
- 抽出穴に異物が詰まっている場合は取り除く。
- 滴漏れ防止弁部に異物などが詰まっている場合は、水タンクに水を入れ、滴漏れ防止弁を押し上げながら排水し、異物を流しとる。

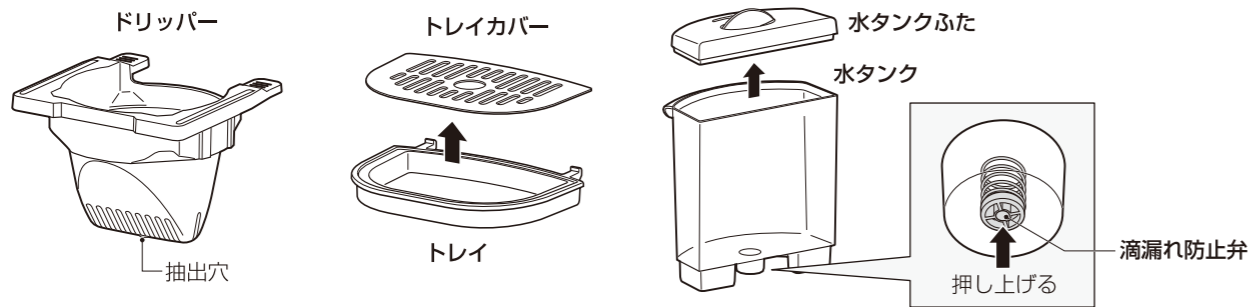

汚れたときや定期的に行うお手入れ

- 本体は、固くしぼったふきんで拭いたあと、乾いた布で拭く。汚れがひどいときは、台所用中性洗剤を含ませたふきんで汚れを拭きとり、固くしぼったふきんで拭きとったあと、乾いた布で拭く。
- 電源プラグは、乾いた布でほこり・汚れを拭きとる。ほこりがたまると、火災の原因になります。
- バッファアは、本体から取り外し、柔らかいスポンジで水洗いする。汚れが落ちにくい場合は台所用中性洗剤を使って、スポンジなどで汚れを落とす。乾いた布で水分をしっかりと拭きとる。
 - バッファア穴に異物が詰まっている場合はていねいに取り除く。
 - 水アカや取れにくい汚れが付着している場合は、クエン酸洗浄(16ページ参照)を行う。
- ※ バッファア穴につまようじなどを無理に差し込まないでください。破損の原因になります。

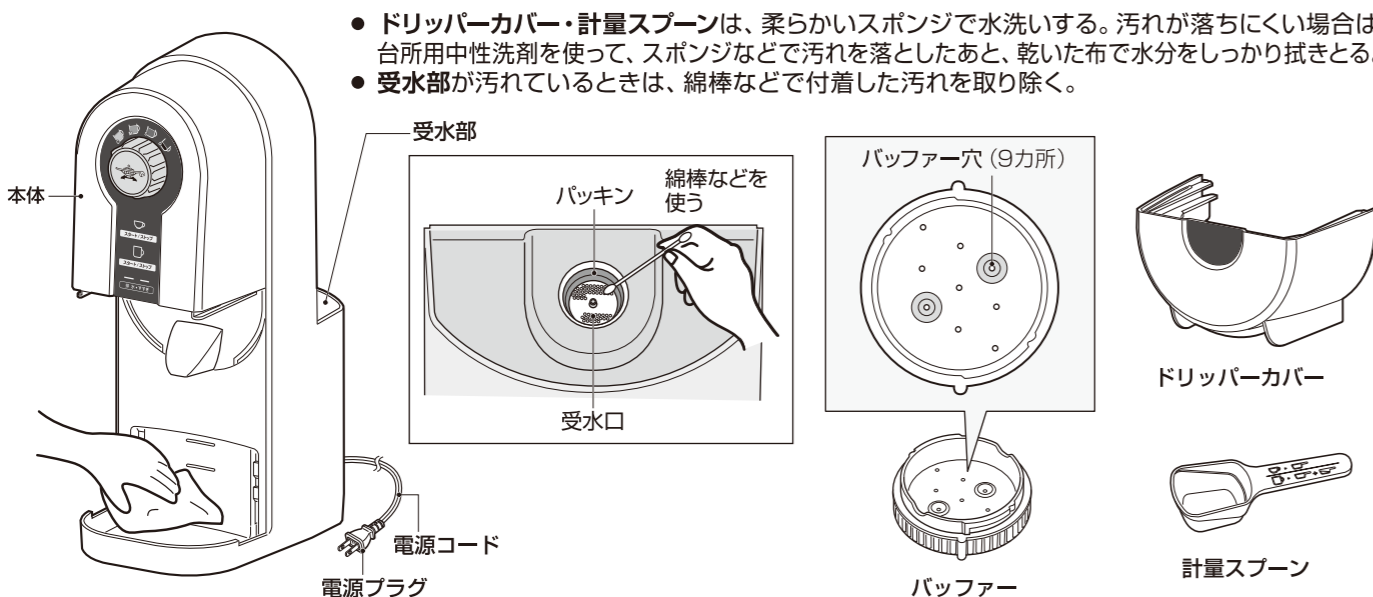

お湯の出具合が悪くなったとき、お湯がにおうときは

- お湯やコーヒーのにおいが気になるときや本体内部、各部品に付着した汚れや水アカなどを取り除くときはクエン酸洗浄を行ってください。
- クエン酸洗浄は、1か月に1回を目安に行ってください。
- ミネラルウォーターやアルカリイオン水を使用した場合はよりこまめに行ってください。
- ※ 使用するにつれ、水の中に含まれているミネラル分が本体内部の水管や給水部・排水部などに付着して「湯アカ」になります。湯アカが付着すると、お湯やコーヒーのにおいがついたり、お湯が出にくくなる原因になります。

クエン酸洗浄のしかた

※クエン酸洗浄を行う前に、各部のお手入れを行ってください。

- 1 水タンクに水を「MIN」ライン以上入れてから、クエン酸を「約10g(大さじ1)」を入れかき混ぜ、ふたをして本体にセットする
- 2 250mL以上の容器(カップ)をトレイにセットする
- 3 電源プラグを差し込み、「排水・すすぎ」を「3秒以上」長押しする
- 4 終了したら、水タンクと容器のクエン酸水を捨てる
- 5 クエン酸のにおいをとるため、水タンクに水のみ入れてセットし、2~3回繰り返す

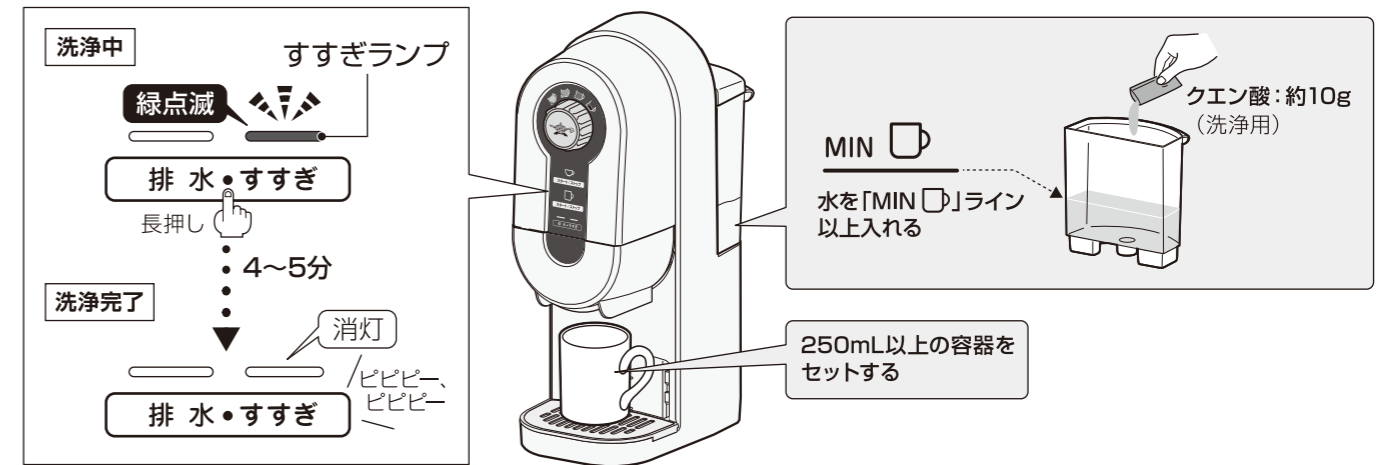

しばらく使わないときは

- 保管するときなど、しばらく使わないときは、本体内部を清潔に保つために下記の手順に従ってお手入れを行なってください。
- ※ 必ず水道水で行ってください。

- 1 水タンクに水を「MIN」ラインまで入れ、ふたをして本体にセットする
- 2 250mL以上のカップをトレイにセットする
- 3 電源プラグを差し込み、「排水・すすぎ」を「3秒以上」長押しする
- 4 終了したら、水タンクとカップの水を捨てる

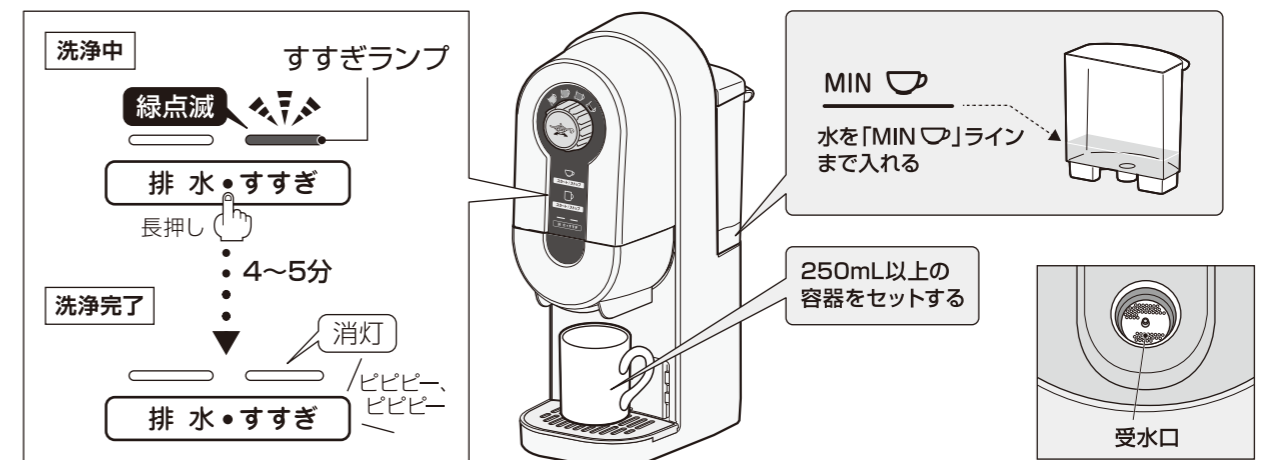

- 5 受水口に残っている水をふきん・キッチンペーパーなどで拭き取る





故障かな？と思われたときは

修理・サービスを依頼されるまえに次の表に従ってもう一度お確かめください。

症状	確認してください	処置	参照ページ
ボタンを押しても反応しない	●電源プラグはコンセントに確実に差し込まれていますか？	●電源プラグをコンセントに確実に差し込んでください。	12
お湯が出ない お湯の出が悪い	●沸騰中、蒸らし中ではありませんか？	●本製品は、コーヒーの抽出開始までに湯温調節や蒸らしなどの前準備を2分～2分30秒程度行います。	—
	●バッファードリッパー・水タンクなどが目詰まりしていたり、異物が付着していませんか？	●お手入れを行ってください。	15
	●1カ月以上お手入れがなく、本体内部に湯アカなどが付着していませんか？	●クエン酸洗浄を行ってください。	16
コーヒーがペーパーフィルターやドリッパーからあふれる	●コーヒー粉を入れすぎていませんか？	●付属の計量スプーンですりきり2杯以上は入れないでください。	10
	●ペーパーフィルターが正しくセットされていますか？	●ペーパーフィルターを正しくセットしてください。	10
	●バッファードリッパーは正しくセットされていますか？	●バッファードリッパーを正しくセットしてください。	7・10
お湯やコーヒーがにおう	●お手入れを行ったあと、クエン酸洗浄を行ってください。		16
樹脂などのおいがする	●使い始めのうちは、においがすることがありますが、ご使用にともない少なくなります。気になる場合はクエン酸洗浄を行ってください。		16
コーヒーがぬるい	●本製品は、より美味しくお召上がりいただくために、約70℃のコーヒーができてあがります。熱いコーヒーをお好みの方は、抽出前にカップを温めてください。		6

エラー表示について

●次のLED表示が出たときは下記の操作を行ってください。

LED表示	確認してください	処置
●排水ランプ（オレンジ点灯） 	●抽出を途中で停止しましたか？ ●運転中に電源プラグをコンセントから抜きましたか？ ●運転中に停電がおきましたか？	●排水を行ってください
●排水ランプ（オレンジ点滅）とエラー音 	●水タンクに適切な量の水が入っていますか？ ●水タンクを確実に取り付けていますか？	●排水を行った後、水タンクに適量の水を給水してください。 ●水タンクを確実に取り付けてください。
●抽出ランプ（同時白点滅）とエラー音 	●電源プラグをコンセントから抜いて、しばらくしてから電源プラグを差し込んで再運転しても同じ表示になる場合は、内部の故障が考えられます。 ●運転中に停電がおきましたか？	●排水を行ったあと、電源プラグをコンセントから抜き、お買い上げの販売店へ点検、修理をご依頼ください。
●排水ランプ（オレンジ点滅）／すすぎランプ（緑点滅）とエラー音 	●電源プラグをコンセントから抜いて、しばらくしてから電源プラグを差し込んで再運転しても同じ表示になる場合は、内部の故障が考えられます。 ●運転中に停電がおきましたか？	●電源プラグをコンセントから抜き、お買い上げの販売店へ点検、修理をご依頼ください。

仕様

電源	交流 100V 50-60Hz
定格消費電力	970W
水タンク容量	1.0L
コーヒー抽出量(1回)	レギュラーカップ:約 130mL / マグカップ:約 250mL
抽出時間*	レギュラーカップ:約 4分 / マグカップ:約 4分30秒
寸法	約幅 15.5cm × 奥行き 25.4cm × 高さ 41.4cm
質量	約 3.1kg
電源コード長さ	約 1.2m
安全装置	温度ヒューズ、温度過昇防止用サーモスタット
付属品	計量スプーン、ペーパーフィルター (5枚)

*抽出時間は、水温、室温、電圧などで変わることがあります。

保証とアフターサービス

■保証書について

裏表紙の保証書は販売店でお渡ししますから、所定事項の記入および記載内容をご確認のうえ保管してください。

保証期間はご購入の日より1年間です。

- 保証書の記載内容によりお買い上げの販売店が修理いたします。その他の詳細は保証書をご覧ください。
- 保証期間が過ぎてからの修理については、お買い上げの販売店、または当社にご相談ください。お客さまのご希望により有料修理いたします。

この取扱説明書と本体に表示されている禁止事項・注意事項および通常使用に反して使用された場合の故障・事故は補償いたしません。

■補修部品の保有期間について

コーヒードリッパーの補修用性能部品の保有期間は製造打切り後、5年です。

- 性能部品とは、製品の機能を維持するために必要な部品です。

愛情点検

長年ご使用のコーヒードリッパーの点検を!



このような症状はありませんか

- 電源コードや電源プラグがふくれるなどの変形や変色、損傷している。
- 電源コードの一部や電源プラグがいつもより熱い。
- 電源コードを動かすと通電したり、しなかったりする。
- 本体部がいつもと違って異常に熱くなったり、焦げ臭いにおいがする。
- 商品に触れるとビリビリと電気を感ずる。

ご使用中止

故障や事故防止のため、電源を切り、コンセントから電源プラグを抜いて販売店に点検・修理をご相談ください。